

STEINEL Vertrieb GmbH
Dieselstraße 80-84
33442 Herzebrock-Clarholz
Tel: +49/5245/448-188
www.steinel.de



Contact

www.steinel.de/contact



110072310_07/2019_A Technische Änderungen vorbehalten. / Subject to technical modification without notice.

STEINEL[®]
PROFESSIONAL



Information
IS 2360 ECO

DE
GB
FR
NL
IT
ES
PT
SE
DK
FI
NO
GR
TR
HU
CZ
SK
PL
RO
SI
HR
EE
LT
LV
RU
BG
CN

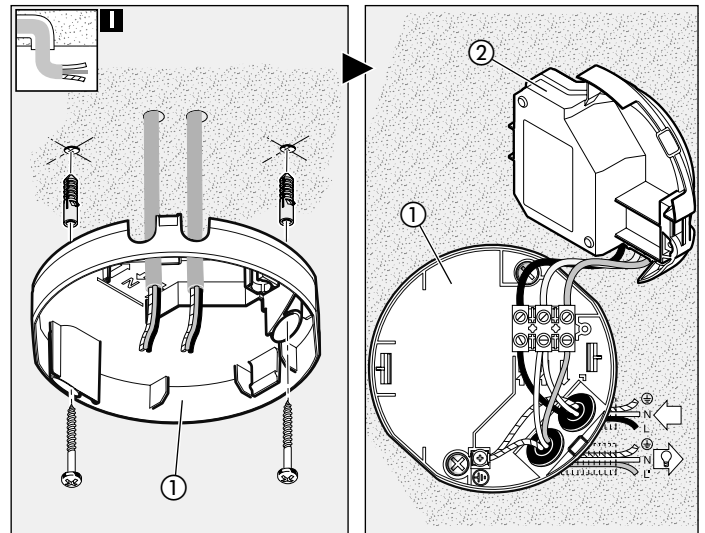
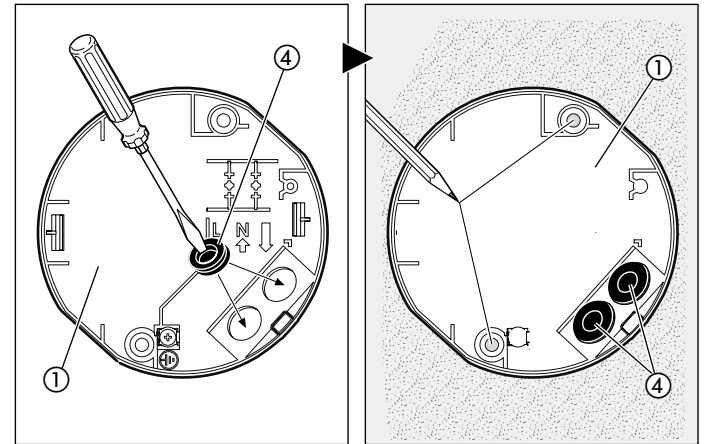
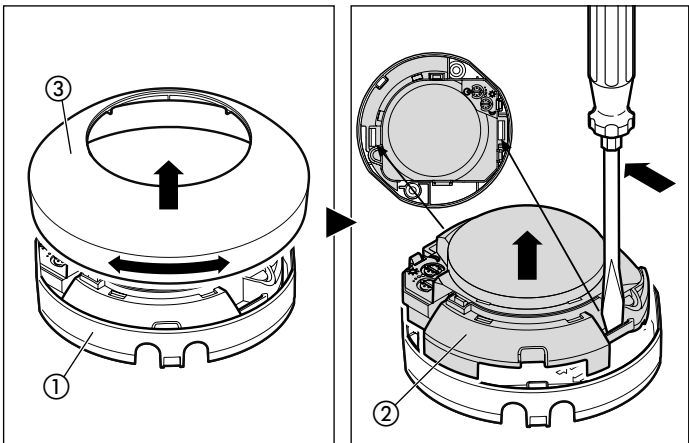
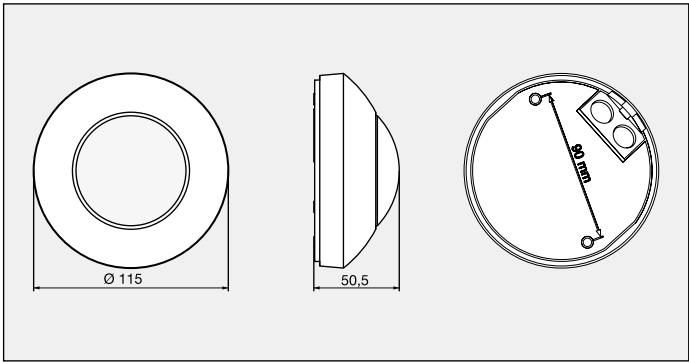
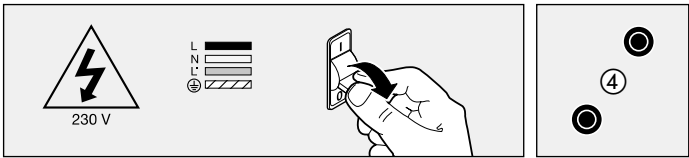

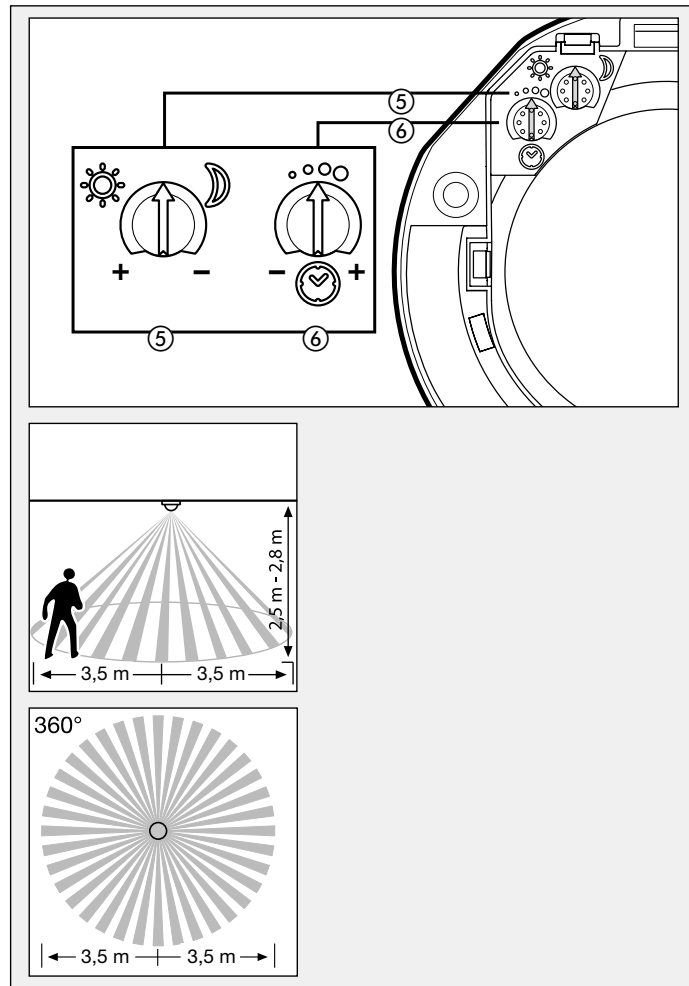
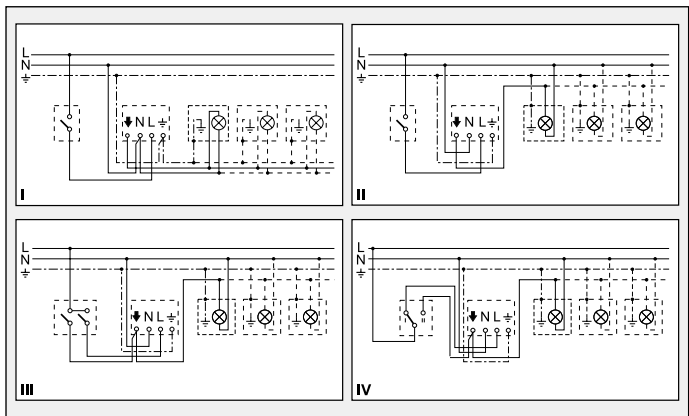
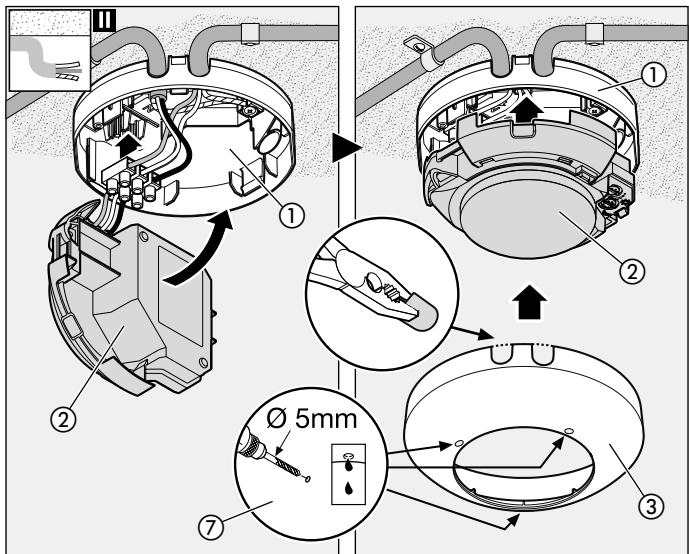

DE Original Bedienungsanleitung

! Sicherheitshinweise

- Bei der Montage muss die anzuschließende elektrische Leitung spannungsfrei sein. Daher als Erstes Strom abschalten und Spannungsfreiheit mit einem Spannungsprüfer überprüfen.
- Bei der Installation des Gerätes handelt es sich um eine Arbeit an der Netzspannung. Sie muss daher durch einen Fachmann nach den landesüblichen Installationsvorschriften und Anschlussbedingungen durchgeführt werden (z. B. DE- VDE 0100, AT-ÖVE-ÖNORM E8001-1, CH-SEV 1000).
- nur Original-Ersatzteile verwenden
- Gerät nicht selbst zerlegen. Die Reparatur darf nur durch eine Fachwerkstatt durchgeführt werden.

Installationshinweise

Beim IS 2360 ECO handelt es sich um einen Sensor für die Deckenmontage im Innen- und Außenbereich.

- L** = Stromführender Leiter (meistens schwarz, braun oder grau)
- N** = Neutraleiter (meistens blau)
- PE** = eventueller Schutzleiter (grün/gelb)

Achtung: Schutzleiter bei Bedarf durchschleifen. In die Netz-zuleitung kann selbstverständlich ein Netzschalter zum Ein- und Aus-Schalter montiert sein.

Wichtig: ein Vertauschen der Anschlüsse kann zur Beschädigung des Gerätes führen.

Das Kondenswasserloch ⑦ muss bei Bedarf mit einem 5 mm Bohrer geöffnet werden.

Das Prinzip

Bewegung schaltet Licht, Alarm und vieles mehr. Für Ihren Komfort, zu Ihrer Sicherheit. Der eingebaute pyro-elektrische Infrarot-Detektor erfasst die unsicht-

bare Wärmestrahlung von sich bewegenden Körpern (Menschen, Tieren, etc.). Diese so erfasste Wärmestrahlung wird elektronisch umgesetzt und schaltet den

angeschlossenen Verbraucher. Durch Hindernisse, wie z.B. Mauern oder Glasscheiben, wird keine Wärme-strahlung erkannt, es erfolgt also auch keine Schaltung.

Gerätebeschreibung

- ① Wandhalter
- ② Lastmodul mit Linse
- ③ Designblende
- ④ Dichtstopfen
- ⑤ Dämmerungseinstellung
- ⑥ Zeiteinstellung

- ⑦ Kondenswasserloch
- ⚡ Kabelzuleitung Unterputz
- ⚡ Kabelzuleitung Aufputz

Funktionen ⑤-⑥

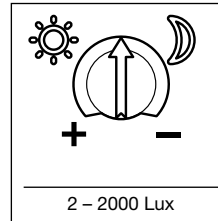

Dämmerungseinstellung ⑤
(Werkseinstellung: Tageslichtbetrieb 2000 Lux)

Stufenlos einstellbare Ansprechschwelle des Sensors von 2 – 2000 Lux.
Einstellregler auf ☀️ gestellt = Tageslichtbetrieb ca. 2000 Lux.
Einstellregler auf 🌙 gestellt = Dämmerungsbetrieb ca. 2 Lux.

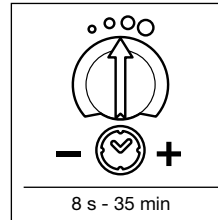

Zeiteinstellung ⑥
(Werkseinstellung: 8 s)

Stufenlos einstellbare Leuchtdauer von 8 s bis 35 min
Einstellregler auf – gestellt = kürzeste Zeit (8 s)
Einstellregler auf + gestellt = längste Zeit (35 min)

Technische Daten

Abmessungen (Ø × H):	115 × 50,5 mm	
Leistung:	Gluh-/Halogenlampe	2000 W
	Leuchtstofflampen EVGs	1500 W
	Leuchtstofflampen unkompenziert	500 VA
	Leuchtstofflampen reihenkompenziert	500 VA
	Leuchtstofflampen parallelkompenziert	500 VA
	Niedervolt-Halogenlampen	1000 VA
	LED < 2 W	16 W
	2 W < LED < 8 W	64 W
	LED > 8 W	64 W
	Kapazitive Belastung	132 µF
Netzanschluss:	220-240 V, 50/60 Hz	
Erfassungswinkel:	360° mit 180° Öffnungswinkel	
Reichweite:	max. 3,5 m tangential / max. 2 m radial	
Zeiteinstellung:	8 s - 35 min	
Dämmerungseinstellung:	2-2000 Lux	
Schutzart:	IP 54	
Temperaturbereich:	-20 °C bis +50 °C	

Entsorgung

Elektrogeräte, Zubehör und Verpackungen sollen einer umweltgerechten Wiederverwertung zugeführt werden.



Werfen Sie Elektrogeräte nicht in den Hausmüll!

Nur für EU-Länder:
Gemäß der geltenden Europäischen Richtlinie über Elektro- und Elektronik-Altgeräte und ihrer Umsetzung in nationales Recht müssen nicht mehr gebrauchsfähige Elektrogeräte getrennt gesammelt und einer

umweltgerechten Wiederverwertung zugeführt werden.

Herstellergarantie

Herstellergarantie
der STEINEL Vertrieb GmbH,
Dieselstraße 80-84,
33442 Herzbrock-Clarholz

Alle STEINEL-Produkte erfüllen höchste Qualitätsansprüche. Aus diesem Grund leisten wir als Hersteller Ihnen als Kunde gerne eine unentgeltliche Garantie gemäß den nachstehenden Bedingungen:

Wir leisten Garantie durch kostenlose Behebung der Mängel (nach unserer Wahl: Reparatur oder Austausch mangelhafter Teile ggf. Austausch durch ein Nachfolgemodell oder Erstellung einer Gutschrift), die nachweislich innerhalb der Garantiezeit auf einem Material- oder Herstellungsfehler beruhen.

Die Garantiezeit für

- Sensorik / Außenleuchten / Innenleuchten beträgt: 5 Jahre und beginnt mit dem Kaufdatum des Produktes.

Ausdrücklich ausgenommen von dieser Garantie sind alle auswechselbaren Leuchtmittel. Darüber hinaus ist die Garantie ausgeschlossen:

- bei einem gebrauchsbedingten oder sonstigen natürlichen Verschleiß von Produktteilen oder Mängeln am STEINEL-Produkt, die auf gebrauchsbedingtem oder sonstigem natürlichem Verschleiß zurückzuführen sind,
- bei nicht bestimmungs- oder unsachgemäßem Gebrauch des Produkts oder Missachtung der Bedienungshinweise,
- wenn An- und Umbauten bzw. sonstige Modifikationen an dem Produkt eigenmächtig vorgenommen wurden oder Mängel auf die Verwendung von Zubehör-, Ergänzungs- oder Ersatzteilen zurückzuführen sind, die keine STEINEL-Originalteile sind,
- wenn Wartung und Pflege der Produkte nicht entsprechend der Bedienungsanleitung erfolgt sind,
- wenn Anbau und Installation nicht gemäß den Installationsvorschriften von STEINEL ausgeführt wurden,
- bei Transportschäden oder -verlusten.

Diese Herstellergarantie lässt Ihre gesetzlichen Rechte unberührt. Die hier beschriebenen Leistungen gelten zusätzlich zu den gesetzlichen Rechten und beschränken oder ersetzen diese nicht.

Die Garantie gilt für sämtliche STEINEL-Produkte, die in Deutschland gekauft und verwendet werden. Es gilt deutsches Recht unter Ausschluss des Übereinkommens der Vereinten Nationen über Verträge über den internationalen Warenkauf (CISG).

Geltendmachung

Wenn Sie Ihr Produkt reklamieren wollen, senden Sie es bitte vollständig und frachtfrei mit dem Original-Kaufbeleg, der die Angabe des Kaufdatums und der Produktbezeichnung enthalten muss, an Ihren Händler oder direkt an uns, die STEINEL Vertrieb GmbH - Reklamationsabteilung -, Dieselstraße 80-84, 33442 Herzbrock-Clarholz. Wir empfehlen Ihnen daher, Ihren Kaufbeleg bis zum Ablauf der Garantiezeit sorgfältig aufzubewahren. Für Transportskosten und -risiken im Rahmen der Rücksendung übernehmen wir keine Haftung.

5 JAHRE
HERSTELLER
GARANTIE

Betriebsstörungen

Störung	Ursache	Abhilfe
Ohne Spannung	<ul style="list-style-type: none"> ■ Sicherung defekt, nicht eingeschaltet ■ Kurzschluss 	<ul style="list-style-type: none"> ■ neue Sicherung, Netzschalter einschalten, Leitung überprüfen mit Spannungsprüfer ■ Anschlüsse überprüfen
Schaltet nicht ein	<ul style="list-style-type: none"> ■ bei Tagesbetrieb, Dämmerungseinstellung steht auf Nachtbetrieb ■ Glühlampe defekt ■ Netzschalter AUS ■ Sicherung defekt 	<ul style="list-style-type: none"> ■ neu einstellen ■ Glühlampen austauschen ■ einschalten ■ neue Sicherung, evtl. Anschluss überprüfen
Schaltet nicht aus	<ul style="list-style-type: none"> ■ dauernde Bewegung im Erfassungsbereich ■ geschaltete Leuchte befindet sich im Erfassungsbereich und schaltet durch Temperaturveränderung neu ■ durch den hausinternen Serienschalter auf Dauerbetrieb ■ WLAN Gerät sehr nah am Sensor positioniert 	<ul style="list-style-type: none"> ■ Bereich kontrollieren ■ Bereich kontrollieren ■ Serienschalter auf Automatik ■ Abstand zwischen WLAN Gerät und Sensor vergrößern
Schaltet immer EIN/AUS	<ul style="list-style-type: none"> ■ geschaltete Leuchte befindet sich im Erfassungsbereich ■ Tiere bewegen sich im Erfassungsbereich 	<ul style="list-style-type: none"> ■ Bereich kontrollieren ■ Bereich kontrollieren
Schaltet unerwünscht ein	<ul style="list-style-type: none"> ■ Wind bewegt Bäume und Sträucher im Erfassungsbereich ■ Erfassung von Autos auf der Straße ■ plötzliche Temperaturveränderung durch Witterung (Wind, Regen, Schnee) oder Abluft aus Ventilatoren, offenen Fenstern ■ WLAN Gerät sehr nah am Sensor positioniert 	<ul style="list-style-type: none"> ■ Bereich kontrollieren ■ Bereich kontrollieren ■ Bereich verändern, Montageort verlegen ■ Abstand zwischen WLAN Gerät und Sensor vergrößern

GB Translation of the original operating instructions

⚠ Safety precautions

- During installation, the electrical wiring you are connecting must be dead. Therefore, switch off the power first and use a voltage tester to make sure the wiring is off circuit.
- Installing this unit involves work on the mains voltage

supply. This work must therefore be carried out by a qualified electrician in accordance with applicable national wiring regulations and electrical operating conditions (e.g. DE-VDE 0100, AT-ÖVE-ÖNORM E8001-1, CH-SEV 1000).

- Only use genuine replacement parts.
- Do not dismantle the unit yourself. It must only be repaired by a specialist workshop.

Installation

The IS 2360 ECO is a sensor for mounting on indoor and outdoor ceilings.

- L** = live conductor (usually black, brown or grey)
N = neutral conductor (usually blue)
PE = any protective earth conductor (green/yellow)

Note: Loop the protective-earth conductor through if necessary. A mains power switch for turning the unit ON and OFF may of course be installed in the mains supply lead.

Important: Reversing the connections may result in damage to the unit.

If necessary, the condensation water drainage hole ⑦ must be drilled open with a 5 mm drill bit.

Principle

Movement triggers lights, alarms and many other devices. For your convenience, safety and peace of mind. The integrated pyroelectric infrared detector senses the invisible

heat radiated from moving objects (people, animals, etc.). The heat detected in this way is converted electronically into a signal that switches ON the connected load. Heat is not

detected through obstacles, such as walls or panes of glass, and will therefore not activate the light.

System Components

- ① Wall mount
- ② Load module with lens
- ③ Designer trim
- ④ Sealing plug

- ⑤ Light-level setting
- ⑥ Time setting
- ⑦ Condensation water drainage hole

- Concealed wiring
- Surface wiring

Functions ⑤ – ⑥

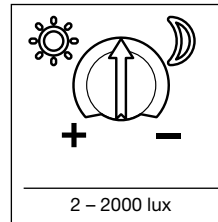

Light-level setting ⑤

(Factory setting: daylight operation 2000 lux)

The sensor's response threshold can be infinitely varied from 2 – 2000 lux.

Control dial set to ☀ = daylight operation approx. 2000 lux.

Control dial set to 🌙 = twilight operation approx. 2 lux.

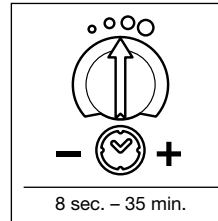

Time setting ⑥

(Factory setting: 8 sec.)

Light ON duration can be infinitely varied from 8 sec. to 35 min.

Control dial set to - = shortest time (8 sec.)

Control dial set to + = longest time (35 min.)

Technical Specifications

Dimensions: (Ø x H): 115 x 50.5 mm

Output:	Incandescent / halogen lamp load	2000 W
	Fluorescent lamps, electronic ballast	1500 W
	Fluorescent lamps, uncorrected	500 VA
	Fluorescent lamps, series-corrected	500 VA
	Fluorescent lamps, parallel-corrected	500 VA
	Low-voltage halogen lamps	1000 VA
	LED < 2 W	16 W
	2 W < LED < 8 W	64 W
	LED > 8 W	64 W
	Capacitive load	132 µF

Power supply: 220-240 V, 50/60 Hz

Angle of coverage: 360° with 180° angle of aperture

Reach: 3.5 m max. tangentially / 2 m max. radially

Time setting: 8 sec. - 35 min.

Light-level setting: 2-2000 lux

IP rating: IP 54

Temperature range: -20 °C to +50 °C

Disposal

Electrical and electronic equipment, accessories and packaging must be recycled in an environmentally compatible manner.



Do not dispose of electrical and electronic equipment as domestic waste.

EU countries only:

Under the current European Directive on Waste Electrical and Electronic Equipment and its implementation in national law, electrical and electronic equipment no longer suitable for use must be collected separately and recycled in an environmentally compatible manner.

Manufacturer's warranty

As purchaser, you are entitled to your statutory rights against the vendor. If these rights exist in your country, they are neither curtailed nor restricted by our Warranty Declaration. We guarantee that your STEINEL Professional sensor product will remain in perfect condition and proper working order for a period of 5 years. We guarantee that this product is free from material-, manufacturing- and design flaws. In addition, we guarantee that all electronic components and cables function in the proper manner and that all materials used and their surfaces are without defects.

Making Claims

If you wish to make a claim, please send your product complete and carriage paid with the original receipt of purchase, which must show the date of purchase and product designation, either to your retailer or contact us at **STEINEL (UK) Limited, 25 Manasty Road, Axis Park, Orton Southgate, Peterborough, PE2 6UP**, for a returns number. For this reason, we recommend that you keep your receipt of purchase in a safe place until the warranty period expires. STEINEL shall assume no liability for the costs or risks involved in returning a product.

For information on making claims under the terms of the warranty, please go to www.steinel-professional.de/garantie

If you have a warranty claim or would like to ask any question regarding your product, you are welcome to call us at any time on our Service Hotline **01733 366700**.

5 YEAR
MANUFACTURER'S
WARRANTY

Troubleshooting

Malfunction	Cause	Remedy
Without power	<ul style="list-style-type: none"> ■ Fuse faulty, not switched ON ■ Short-circuit 	<ul style="list-style-type: none"> ■ Replace fuse, turn ON mains switch, check lead with voltage tester ■ Check connections
Does not switch ON	<ul style="list-style-type: none"> ■ Twilight setting in night-time mode during daytime operation ■ Bulb faulty ■ Mains switch OFF ■ Fuse faulty 	<ul style="list-style-type: none"> ■ Readjust ■ Replace light bulbs ■ Switch ON ■ Fit new fuse, check connection if necessary
Does not switch OFF	<ul style="list-style-type: none"> ■ Continuous movement in the detection zone ■ Light being operated is located in detection zone and keeps switching ON as a result of temperature change ■ Set to continuous operation by indoor two-circuit single interruption switch ■ Position Wi-Fi device very close to the sensor 	<ul style="list-style-type: none"> ■ Check zone ■ Check zone ■ Set two-circuit single interruption switch to automatic operation ■ Increase distance between Wi-Fi device and sensor
Keeps switching ON/OFF	<ul style="list-style-type: none"> ■ Light being operated is located in detection zone ■ Animals moving in the detection zone 	<ul style="list-style-type: none"> ■ Check zone ■ Check zone
Switches ON when it should not	<ul style="list-style-type: none"> ■ Wind is moving trees and bushes in the detection zone ■ Cars in the street are being detected ■ Sudden temperature changes due to weather (wind, rain, snow) or air expelled from fans, open windows ■ Position Wi-Fi device very close to the sensor 	<ul style="list-style-type: none"> ■ Check zone ■ Check zone ■ Change detection zone, change site of installation ■ Increase distance between Wi-Fi device and sensor

FR Traduction du mode d'emploi original

⚠ Consignes de sécurité

- Pendant le montage, les conducteurs à raccorder doivent être hors tension. Il faut donc d'abord couper le courant et s'assurer de l'absence d'alimentation à l'aide d'un testeur de tension.
- L'installation de l'appareil implique une intervention sur le réseau électrique et doit donc être effectuée par un professionnel conformément aux directives locales d'installation et aux conditions de raccordement (p. ex. NF C-15100).
- Utiliser uniquement des pièces de rechange d'origine.
- Ne pas essayer de démonter soi-même l'appareil. Les réparations doivent être effectuées uniquement par un atelier spécialisé.

Conseils d'installation

L'IS 2360 ECO est un détecteur pour un montage au plafond, à l'intérieur et à l'extérieur.

- L** = phase (généralement noir, marron ou gris)
N = neutre (généralement bleu)
PE = conducteur de terre éventuel (vert/jaune)

Attention : boucler la terre si nécessaire. Il est bien sûr possible de monter sur le câble secteur un interrupteur permettant la mise en ou hors circuit de l'appareil.

Important : une inversion des branchements peut entraîner la détérioration de l'appareil.

Si nécessaire, il faut ouvrir le trou d'évacuation d'eau de condensation ⑦ avec un foret de 5 mm.

Le principe

Pour votre confort et votre sécurité, le mouvement allume la lumière, commande une alerte, etc. Le détecteur infrarouge pyroélectrique intégré détecte le rayonnement de chaleur invisible émis par les

corps en mouvement (personnes, animaux, etc.). Ce rayonnement de chaleur capté est ensuite traité par un système électronique qui enclenche le consommateur branché. Les obstacles

comme les murs ou les vitres s'opposent à la détection du rayonnement de chaleur et empêchent toute commutation.

Description de l'appareil

- ① Support mural
- ② Module d'alimentation avec lentille
- ③ Capot
- ④ joint étanche
- ⑤ Réglage de la luminosité de déclenchement
- ⑥ Minuterie
- ⑦ Trou d'évacuation de l'eau condensée
- Câble d'alimentation encastré
- Câble d'alimentation en saillie

Fonctionnement ⑤ – ⑥

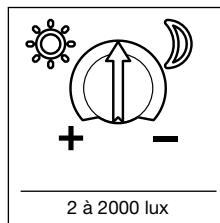

Réglage de la luminosité de déclenchement ⑤
(réglage effectué en usine : fonctionnement diurne 2000 lx)

Seuil de réaction du détecteur réglable progressivement de 2 à 2000 lx.

Bouton de réglage positionné sur ☀ = fonctionnement diurne env. 2000 lux.

Bouton de réglage positionné sur ☾ = fonctionnement nocturne env. 2 lux.

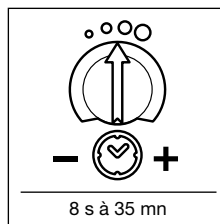

Minuterie ⑥
(réglage effectué en usine : 8 s)

Durée d'éclairage réglable progressivement de 8 s à 35 mn

Bouton de réglage sur - = durée minimum (8 s)

Bouton de réglage sur + = durée maximale (35 mn)

Caractéristiques techniques

Dimensions (Ø x H) :	115 x 50,5 mm	
Puissance :	Lampe à incandescence / halogène	2000 W
	Tubes fluorescents ballasts électroniques	1500 W
	Tubes fluorescents non compensés	500 VA
	Tubes fluorescents compensés en série	500 VA
	Tubes fluorescents compensés en parallèle	500 VA
	Lampes halogènes basse tension	1000 VA
	LED < 2 W	16 W
	2 W < LED < 8 W	64 W
	LED > 8 W	64 W
	Charge capacitive	132 µF

Raccordement au secteur :	220 – 240 V, 50/60 Hz	
Angle de détection :	360° avec une ouverture angulaire de 180°	
Portée maximale :	max. 3,5 m tangentiel / max. 2 m radial	
Temporisation :	8 s à 35 mn	
Réglage de crépuscularité :	2 à 2000 lux	
Indice de protection :	IP 54	
Plage de température :	-20 °C à +50 °C	

Recyclage

Les appareils électriques, les accessoires et les emballages doivent être soumis à un recyclage respectueux de l'environnement.



Ne jetez pas les appareils électriques avec les ordures ménagères !

Uniquement pour les pays de l'UE : conformément à la directive européenne en vigueur relative aux appareils électriques et électroniques usagés et à son application dans le droit national, les appareils électriques qui ne fonctionnent plus doivent être collectés

séparément des ordures ménagères et doivent faire l'objet d'un recyclage écologique.

Garantie du fabricant

En tant qu'acheteur, vous disposez des droits prescrits par la loi à l'encontre du vendeur. Notre déclaration de garantie ne raccourcit ni ne limite ces droits dans la mesure où ils existent dans votre pays. Nous vous accordons une garantie de 5 ans sur le parfait état et le bon fonctionnement de votre produit à détection STEINEL Professional. Nous garantissons que ce produit ne présente pas de défauts matériels, de fabrication ni de construction. Nous garantissons le bon état de fonctionnement de tous les composants électroniques et des câbles ainsi que l'absence de vices pour tous les matériaux utilisés et leurs surfaces.

Réclamation

Si vous avez une réclamation à faire au sujet de votre produit, veuillez l'envoyer complet franco de port accompagné de la preuve d'achat originale qui doit comprendre la date de l'achat et la désignation du produit à votre revendeur.

Veuillez consulter notre site Internet www.steinel-professional.de/garantie pour de plus amples informations sur la manière de faire valoir un droit à une prestation de garantie.

Si vous avez besoin d'avoir recours au service de garantie ou si vous avez une question au sujet de votre produit, vous pouvez nous appeler à tout moment au n° d'assistance téléphonique pour la clientèle **03 20 30 34 00**.

5 ANS
DE GARANTIE
FABRICANT

Dysfonctionnements

Problème	Cause	Remède
L'appareil n'est pas sous tension	■ Fusible défectueux, appareil hors circuit	■ Changer le fusible défectueux, mettre l'interrupteur en circuit, vérifier le câble à l'aide d'un testeur de tension
	■ Court-circuit	■ Vérifier le branchement
L'appareil ne s'allume pas	■ Pendant la journée, le réglage du seuil crépusculaire est en position nocturne	■ Régler à nouveau en augmentant le seuil de déclenchement
	■ Ampoule défectueuse	■ Changer les ampoules à incandescence
	■ Interrupteur en position ARRÊT	■ Mettre en circuit
L'appareil ne s'éteint pas	■ Fusible défectueux	■ Changer le fusible, éventuellement vérifier le branchement
	■ Mouvement continu dans la zone de détection	■ Contrôler la zone
	■ Le luminaire raccordé se trouve dans la zone de détection et se rallume sous l'effet des variations de température	■ Contrôler la zone
L'appareil s'allume et s'éteint continuellement	■ Mode éclairage permanent activé par interrupteur	■ Mettre l'interrupteur en série sur commande automatique
	■ L'appareil wifi est situé très près du détecteur	■ Augmenter la distance entre l'appareil wifi et le détecteur
	■ Le luminaire raccordé se trouve dans la zone de détection	■ Contrôler la zone
Allumage intempestif	■ Des animaux se déplacent dans la zone de détection	■ Contrôler la zone
	■ Le vent agite des arbres et des arbustes dans la zone de détection	■ Contrôler la zone
	■ Détection de voitures passant sur la chaussée	■ Contrôler la zone
	■ Variations subites de température dues aux intempéries (vent, pluie, neige) ou à des courants d'air provenant de ventilateurs ou de fenêtres ouvertes	■ Modifier la zone, monter l'appareil à un autre endroit
	■ L'appareil wifi est situé très près du détecteur	■ Augmenter la distance entre l'appareil wifi et le détecteur

NL Originele gebruiksaanwijzing

! Veiligheidsvoorschriften

- Bij de montage moet de elektrische leiding die u wilt aansluiten zonder spanning zijn. Daarom eerst de stroom uitschakelen en op spanningsloosheid testen met een spanningstester.
- Bij de installatie van de lamp werkt u met netspanning. Dit moet vakkundig en volgens de gebruikelijke installatievoorschriften en aansluitingsvoorwaarden worden uitgevoerd (bijv. DE- VDE 0100, AT-ÖVE-ÖNORM E8001-1, CH-SEV 1000).
- Gebruik uitsluitend originele reserveonderdelen.
- Demonteer het apparaat niet zelf. Reparaties mogen alleen door vakbedrijven worden uitgevoerd.

Installatie-instructies

De IS 2150 is een sensor voor monyage tegen het plafond voor binnen of buiten.

- L** = stroomdraad (meestal zwart, bruin of grijs)
N = nuldraad (meestal blauw)
PE = eventuele aarde (groen/geel)

Opgelet: aardedraad indien nodig doorverbinden. In de stroomtoevoerkabel kan natuurlijk een netschakelaar voor het IN- en UIT-schakelen worden gemonteerd.

Belangrijk: verwisseling van de aansluitingen kan leiden tot beschadiging van de apparatuur.

Condenswateropening ⑦ moet indien nodig met een 5 mm boortje worden geopend.

Het principe

Beweging schakelt licht, alarm en veel meer aan. Voor uw gemak en uw veiligheid. De ingebouwde pyro-elektrische infrarooddetector registreert de onzichtbare warmtestraling

van bewegende mensen, dieren enz. Deze zo geregistreerde warmtestraling wordt elektronisch omgezet en schakelt hierdoor de aangesloten verbruiker automatisch in. Door

hindernissen, zoals bijv. muren of ruiten, wordt geen warmtestraling herkend, dus vindt ook geen schakeling plaats.

Beschrijving van het apparaat

- ① Wandhouder
- ② Belastingmodule met lens
- ③ Designplaat
- ④ Afdichtingsje
- ⑤ Schemerinstelling
- ⑥ Tijdstelling
- ⑦ Condenswateropening
- ⚡ Leidingen in de muur
- ⚡ Leidingen op de muur

Funcities ⑤ – ⑥

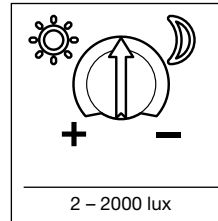

Schemerinstelling ⑤

(instelling af fabriek: daglichtstand 2000 lux)

Traploos instelbare drempelwaarde van de sensor van 2 – 2000 lux.

Instelknopje op ☀ = daglichtstand ca. 2000 lux.

Instelknopje op ☾ = schemerstand ca. 2 lux.

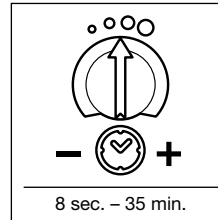

Tijdstelling ⑥

(instelling af fabriek: 8 sec.)

Traploos instelbare brandduur van 8 sec. tot 35 min.

Instelknopje op – = kortste tijd (8 sec.)

Instelknopje op + = langste tijd (35 min.)

Technische gegevens

Afmetingen (Ø x H): 115 x 50,5 mm

Vermogen:	Gloeï-/halogeenlampen	2000 W
	TL-lampen elekt. voorschakelapp	1500 W
	TL-lampen, ongecompenseerd	500 VA
	TL-lampen, seriegecompenseerd	500 VA
	TL-lampen, parallel gecompenseerd	500 VA
	Halogeenlampen, laag voltage	1000 VA
	Led < 2 W	16 W
	2 W < led < 8 W	64 W
	Led > 8 W	64 W
	Capacitieve belasting	132 µF

Netaansluiting: 220 – 240 V, 50/60 Hz

Registratiehoek: 360° met 180° openingshoek

Reikwijdte: max. 3,5 m tangentiaal / max. 2 m radiaal

Tijdstelling: 8 sec. – 35 min.

Schemerinstelling: 2–2000 lux

Bescherming: IP 54

Temperatuurbereik: -20 °C tot +50 °C

Verwijderen

Elektrische apparaten, toebehoren en verpakkingen dienen milieuvriendelijk gerecycled te worden.



Doe elektrische apparaten niet bij het huisvuil!

Alleen voor EU-landen: Conform de geldende Europese richtlijn voor verbruikte elektrische en elektronische apparatuur en hun implementatie in nationaal recht, dienen niet langer bruikbare elektrische apparaten gescheiden ingezameld en milieuvriendelijk gerecycled te worden.

Fabrieksgarantie

Als koper heeft u t.o.v. de verkoper recht op de wettelijk voorgeschreven garantie. Voor zover dit recht op garantie in uw land bestaat, wordt die door onze garantieverklaring noch verkort, noch beperkt. Wij verlenen 5 jaar garantie op de onberispelijke staat en het correcte functioneren van uw sensorproduct uit het STEINEL Professional assortiment. Wij garanderen dat dit product geen materiaal-, productie- of constructiefouten heeft. Wij garanderen de goede werking van alle elektronische componenten en kabels, alsook dat alle toegepaste materialen en hun oppervlakken vrij van gebreken zijn.

Garantie claimen

Als u aanspraak wilt maken op garantie, dan kunt u het betreffende artikel, compleet samen met het originele aankoopbewijs en de klachtomschrijving, terugsturen naar uw leverancier of direct naar **Van Spijk Agenturen, De Scheper 402, 5688 HP Oirschot**. Wij adviseren u daarom uw aankoopbewijs zorgvuldig te bewaren tot de garantieperiode is verlopen. STEINEL kan niet aansprakelijk worden gesteld voor de transportkosten en het transportrisico van het terugsturen.

(Op onze website www.vanspijk.nl vindt u meer informatie over het claimen van garantierechten)

Als u een garantie-aanvraag heeft of technische vragen betreffende uw product, kunt u contact opnemen met onze helpdesk **+31 499 551490**.

5 JAAR
FABRIEKS
GARANTIE

Storingen

Storing	Oorzaak	Oplossing
Zonder spanning	<ul style="list-style-type: none">■ Zekering defect, niet ingeschakeld■ Kortsluiting	<ul style="list-style-type: none">■ Nieuwe zekering, netschakelaar inschakelen; kabel met spanningzoeker controleren■ Aansluitingen controleren
Schakelt niet aan	<ul style="list-style-type: none">■ Bij daglicht, lichtinstelling staat op schemerstand■ Gloeilamp defect■ Netschakelaar UIT■ Zekering defect	<ul style="list-style-type: none">■ Opnieuw instellen■ Gloeilampen verwisselen■ Inschakelen■ Nieuwe zekering, eventueel aansluiting controleren
Schakelt niet uit	<ul style="list-style-type: none">■ Continue beweging binnen het registratiebereik■ Geschakelde lamp bevindt zich binnen het registratiebereik en schakelt opnieuw door temperatuurverandering■ Serieschakelaar binnenshuis staat op permanent gebruik■ Wifi-apparaat erg dicht bij de sensor geplaatst	<ul style="list-style-type: none">■ Bereik controleren■ Bereik controleren■ Serieschakelaar instellen op automatisch■ Afstand tussen wifi-apparaat en sensor vergroten
Schakelt steeds AAN/UIT	<ul style="list-style-type: none">■ Geschakelde lamp bevindt zich binnen het registratiebereik■ Dieren bewegen zich binnen het registratiebereik	<ul style="list-style-type: none">■ Bereik controleren■ Bereik controleren
Schakelt ongewenst aan	<ul style="list-style-type: none">■ Wind beweegt bomen en struiken binnen het registratiegebied■ Registratie van auto's op straat■ Plotselinge verandering van temperatuur door het weer (wind, regen, sneeuw) of afvoerlucht van ventilatoren, open ramen■ Wifi-apparaat erg dicht bij de sensor geplaatst	<ul style="list-style-type: none">■ Bereik controleren■ Bereik controleren■ Bereik veranderen of montageplaats verleggen■ Afstand tussen wifi-apparaat en sensor vergroten

IT Traduzione delle istruzioni per l'uso originali

⚠ Avvertenze sulla sicurezza

- Durante il montaggio non deve esserci presenza di tensione nel cavo di allacciamento alla rete. Prima del lavoro, occorre pertanto togliere la tensione e accertarne l'assenza mediante un indicatore di tensione.
- L'installazione dell'apparecchio richiede lavori all'allacciamento alla rete. Per questo motivo l'installazione deve essere eseguita da un esperto in base alle prescrizioni d'installazione e alle condizioni di allacciamento vigenti nei singoli paesi (per es. DE- VDE 0100, AT-ÖVE-ÖNORM E8001-1, CH-SEV 1000).
- Utilizzate esclusivamente pezzi di ricambio originali
- Non smontate l'apparecchio di vostra iniziativa. La riparazione deve essere eseguita esclusivamente da un'officina specializzata.

Indicazioni per l'installazione

L'IS 2360 ECO è un sensore per il montaggio a soffitto in ambienti interni ed esterni.

- L** = filo di fase (di norma nero, marrone o grigio)
- N** = filo neutro (di prevalenza blu)
- PE** = eventuale conduttore di terra (verde/giallo)

Attenzione: in caso di necessità far passare il conduttore di terra per collegarlo con quello nella parete. Ovviamente nella linea di collegamento alla rete può essere installato un interruttore di rete per l'accensione e lo spegnimento.

Importante: uno scambio nell'allacciamento dei fili può danneggiare l'apparecchio.

Il foro per l'acqua di condensazione ⑦ deve venire aperto, all'occorrenza, con un trapano da 5 mm

Il principio

Il movimento fa attivare la luce, l'allarme e molti altri dispositivi. Per il Vostro comfort e la Vostra sicurezza. Il rilevatore a raggi infrarossi piroelettrico incorporato rileva la radiazione termica invisibile

emessa da corpi in movimento (uomini, animali, ecc.). L'irraggiamento termico in tal modo rilevato viene trasformato in energia elettrica e permette l'accensione dell'utenza allacciata. La presenza di

ostacoli quali per es. muri o vetri impedisce il riconoscimento dell'irraggiamento termico, pertanto non avviene l'accensione.

Descrizione apparecchio

- ① Supporto per fissaggio a parete
- ② Modulo di carico con lente
- ③ Copertura decorativa
- ④ Tappo di tenuta
- ⑤ Regolazione di luce crepuscolare
- ⑥ Regolazione del periodo di accensione

- ⑦ Foro per l'acqua di condensazione.
- Cavo di alimentazione sotto intonaco
- Cavo di alimentazione sopra intonaco

Funzioni ⑤-⑥

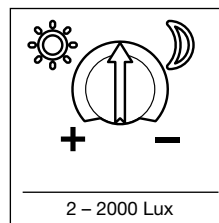

Regolazione di luce crepuscolare ⑤
(Impostazione da parte del costruttore: funzionamento con luce diurna 2000 Lux)

Soglia d'intervento del sensore a regolazione continua da 2 a 2000 Lux.

Regolatore impostato su ☀ = funzionamento con luce diurna ca. 2000 Lux.

Regolatore impostato su 🌙 = funzionamento crepuscolare ca. 2 Lux.

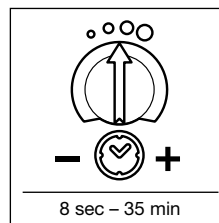

Regolazione del periodo di accensione ⑥
(Impostazione da parte del costruttore: 8 sec)

Durata del periodo d'illuminazione a regolazione continua tra 8 sec. e max. 35 min.

Regolatore impostato su - = durata minima (8 sec.)

Regolatore impostato su + = durata massima (35 min)

Dati tecnici

Dimensioni (Ø x A):	115 x 50,5 mm
Potenza:	Carico lampadine incandescenti / lampade alogene 2000 W Lampade fluorescenti ballast elettronico 1500 W Lampade fluorescenti non compensato 500 VA Lampade fluorescenti collegamento in serie 500 VA Lampade fluorescenti con compensazione in parallelo 500 VA Lampade alogene a basso voltaggio 1000 VA LED < 2 W 16 W 2 W < LED < 8 W 64 W LED > 8 W 64 W Carico capacitivo 132 µF

Allacciamento alla rete:	220-240 V, 50/60 Hz
Angolo di rilevamento:	360° con angolo di apertura 180°
Raggio d'azione:	max. 3,5 m tangenziale / max. 2 m radiale
Regolazione del periodo di accensione:	8 sec. - 35 min.
Regolazione di luce crepuscolare:	2 - 2000 Lux
Grado di protezione:	IP 54
Campo di temperatura:	da -20 °C a +50 °C

Smaltimento

Apparecchi elettrici, accessori e materiali d'imballaggio devono essere consegnati agli appositi centri di raccolta e smaltimento.



Non gettare gli apparecchi elettrici nei rifiuti domestici!

Solo per paesi UE: conformemente alla Direttiva Europea vigente in materia di rifiuti di apparecchi elettrici ed elettronici e alla sua attuazione nel diritto nazionale, gli apparecchi elettrici ed elettronici non più idonei all'uso devono essere separati dagli altri rifiuti e consegnati a un centro di riciclaggio riconosciuto.

Garanzia del produttore

Quale acquirente Lei può rivendicare nei confronti del venditore i diritti previsti dalla legge. Nella misura in cui tali diritti esistono nel Suo paese, la nostra dichiarazione di garanzia né li riduce né li limita. Noi Le concediamo 5 anni di garanzia dell'impeccabile costituzione e del regolare funzionamento del Suo prodotto a sensori STEINEL Professional. Noi garantiamo che questo prodotto è privo di difetti di produzione e costruzione. Garantiamo la funzionalità di tutti i componenti elettronici e di tutti i cavi nonché l'assenza di vizi di tutti i materiali impiegati e delle loro superfici.

Rivendicazione

Se ha intenzione di esporre reclamo in merito al prodotto da Lei acquistato, La si prega di trasmettere tale reclamo completo e affrancato assieme allo scontrino d'acquisto o alla fattura indicante la data dell'acquisto e la denominazione del prodotto al Suo rivenditore o direttamente a noi: **STEINEL Italia S.r.l., Largo Donegani 2, I-20121 Milano**. Le consigliamo pertanto di conservare scrupolosamente lo scontrino d'acquisto o la fattura fino alla scadenza del periodo di garanzia. STEINEL declina ogni responsabilità per costi e rischi legati al trasporto nell'ambito della restituzione del prodotto.

(Per informazioni in merito alla rivendicazione di un diritto di garanzia si prega di consultare il nostro sito web www.steinel.it)

Se dovesse esporre un caso di garanzia o una domanda sul Suo prodotto, ci può contattare al numero **+39/02/96457231** dal lunedì al venerdì dalle 9:00 alle 18:00.

5 ANNI
DI GARANZIA
DEL PRODUTTORE

Disturbi di funzionamento

Guasto	Causa	Rimedio
Assenza di tensione	<ul style="list-style-type: none"> ■ Fusibile difettoso, apparecchio non acceso ■ Corto circuito 	<ul style="list-style-type: none"> ■ Sostituire il fusibile, accendete l'interruttore, controllate la linea di alimentazione con un voltmetro ■ Controllate gli allacciamenti
L'apparecchio non si accende	<ul style="list-style-type: none"> ■ Nel funzionamento con luce diurna la regolazione di luce crepuscolare è impostata sul funzionamento di notte ■ Lampadina guasta ■ Interruttore di rete spento ■ Fusibile difettoso 	<ul style="list-style-type: none"> ■ Eseguite una nuova impostazione ■ Sostituire le lampadine a incandescenza ■ Accendete ■ Cambiate fusibile, eventualmente controllate l'allacciamento
L'apparecchio non si spegne	<ul style="list-style-type: none"> ■ Continuo movimento all'interno del campo di rilevamento ■ La lampada allacciata si trova all'interno del campo di rilevamento e si attiva a causa del cambiamento della temperatura ■ Attraverso l'interruttore in serie all'interno della casa impostazione su funzionamento continuo ■ Dispositivo WiFi posizionato molto vicino al sensore 	<ul style="list-style-type: none"> ■ Controllate il campo ■ Controllate il campo ■ Interruttore in serie impostato su funzionamento automatico ■ Aumentare la distanza tra dispositivo WiFi e sensore
L'apparecchio si accende e si spegne continuamente	<ul style="list-style-type: none"> ■ La lampada allacciata si trova all'interno del campo di rilevamento ■ Animali in movimento nel campo di rilevamento 	<ul style="list-style-type: none"> ■ Controllate il campo ■ Controllate il campo
L'apparecchio si accende a sproposito	<ul style="list-style-type: none"> ■ Il vento muove alberi e cespugli nel campo di rilevamento ■ Vengono rilevate automobili sulla strada ■ Improvvisi sbalzi di temperatura dovuti a condizioni atmosferiche (vento pioggia, neve) o causati da aria di scarico di ventilatori o da aria proveniente da finestre aperte ■ Dispositivo WiFi posizionato molto vicino al sensore 	<ul style="list-style-type: none"> ■ Controllate il campo ■ Controllate il campo ■ Cambiate il campo, spostate il luogo di montaggio ■ Aumentare la distanza tra dispositivo WiFi e sensore

ES Traducción de las instrucciones de manejo originales

⚠ Indicaciones de seguridad

- Para el montaje, el cable eléctrico a enchufar deberá estar sin tensión. Por eso, desconecte primero la corriente y compruebe la ausencia de tensión con un comprobador de tensión.
- La instalación del aparato supone un trabajo en la red

eléctrica. Por tanto, deberá realizarla un especialista de acuerdo con las normativas de instalación y condiciones de conexión de cada país (p. ej., DE- VDE 0100, AT-ÖVE-ÖNORM E8001-1, CH-SEV 1000).

- Utilice solo piezas de repuesto originales.
- No desmonte usted mismo el aparato. La reparación solo la puede realizar un taller especializado.

Indicaciones de instalación

El IS 2360 ECO es un sensor para el montaje en el techo en el interior o exterior.

- L** = fase (generalmente negro, marrón o gris)
- N** = neutro (generalmente azul)
- PE** = posible toma de tierra (verde/amarillo)

Atención: Enlazar el cable de toma de tierra según convenga. Naturalmente, el cable de alimentación de red puede llevar montado un interruptor para conectar y desconectar la tensión.

Importante: La conexión con los conductores invertidos puede causar daños en el aparato.

El orificio para el agua de condensación ⑦ se ha de abrir, en caso necesario, con una broca de 5 mm.

El concepto

Un movimiento enciende la luz y activa la alarma, entre otras funciones. Para su comodidad y seguridad. El sensor infrarrojo piroeléctrico integrado registra la radiación térmica

invisible de objetos en movimiento (personas, animales, etc.). Esta radiación térmica registrada se transforma electrónicamente, activando así los receptores conectados.

Obstáculos como las paredes o cristales impiden la detección de una radiación térmica, con lo cual no se produce ningún tipo de activación.

Descripción del aparato

- ① Soporte mural
- ② Módulo de carga con lente
- ③ Cubierta decorativa
- ④ Tapón obturador

- ⑤ Regulación crepuscular
- ⑥ Temporización
- ⑦ Orificio para agua de condensación

- Cable de alimentación empotrado
- Cable de alimentación de superficie

Funciones ⑤ – ⑥

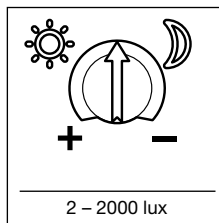

Regulación crepuscular ⑤
(Configuración de fábrica: funcionamiento diurno 2000 lux)

Umbral de respuesta con regulación del sensor sin etapas de 2 – 2000 lux.

Tornillo de regulación puesto en ☀ = funcionamiento a la luz del día aprox. 2000 lux.

Tornillo de regulación puesto en ☾ = funcionamiento crepuscular aprox. 2 lux.

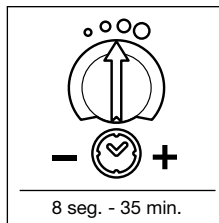

Temporización ⑥
(Regulación de fábrica: 8 seg.)

Temporización de iluminación sin etapas de 8 seg. hasta 35 min.

Tornillo de regulación ajustado a = = tiempo más corto (8 seg.)

Tornillo de regulación puesto en + = tiempo máximo (35 min.)

Datos técnicos

Dimensiones (Ø x alt.): 115 x 50,5 mm

Potencia:	carga de bombilla incandescente/halógena	2000 W
	lámparas fluorescentes balastro electrónico	1500 W
	lámparas fluorescentes no compensadas	500 VA
	lámparas fluorescentes compensadas en serie	500 VA
	lámparas fluorescentes compensadas en paralelo	500 VA
	lámparas halógenas bajo voltaje	1000 VA
	LED < 2 W	16 W
	2 W < LED < 8 W	64 W
	LED < 8 W	64 W
	carga capacitiva	132 µF

Tensión de red: 220 – 240 V, 50/60 Hz

Ángulo de detección: 360° con ángulo de apertura 180°

Alcance: máx. 3,5 m tangencialmente / max. 2 m radialmente

Temporización: 8 seg. – 35 min.

Regulación crepuscular: 2 – 2000 lux

Índice de protección: IP 54

Gama de temperaturas: -20 °C a +50 °C

Eliminación

Aparatos eléctricos y embalajes han de someterse a un reciclamiento respetuoso con el medio ambiente.



¡No eche los aparatos eléctricos a la basura doméstica!

Solo para países de la UE: Según la Directiva europea vigente sobre residuos de aparatos eléctricos y electrónicos y su transposición al derecho nacional, aparatos eléctricos fuera de uso han de ser recogidos por separado y sometidos a un reciclamiento respetuoso con el medio ambiente.

dos a un reciclamiento respetuoso con el medio ambiente.

Garantía de fabricante

A usted, el comprador, le asisten ciertos derechos legales frente al vendedor. En la medida en que estos derechos existan en su país, ellos no se verán acortados ni limitados por nuestro Certificado de garantía. Le ofrecemos 5 años de garantía sobre el estado y el funcionamiento impecables de su producto STEINEL Professional con técnica de sensores. Garantizamos que este producto carece de defectos derivados del material, la fabricación o construcción. Garantizamos la plena funcionalidad de todos los cables y piezas electrónicas, así como la ausencia de defectos en cualquier material empleado o en su superficie.

Reclamación

Si usted desea reclamar su producto, envíelo, por favor, todo completo y a porte pagado junto con el tiquet de compra original que deberá indicar la fecha de compra y la denominación del producto a su vendedor o directamente a nuestra dirección, **SAET-94 S.L. - C/Trepadella, nº 10, Pol. Ind. Castellbisbal Sud, E-08755 Castellbisbal (Barcelona)**. Recomendamos, por eso, guardar bien el tiquet de compra hasta que haya expirado el período de garantía. STEINEL no responderá por gastos o riesgos de transporte con motivo del envío.

Información para hacer constar un caso de garantía la obtendrá a través de nuestra página web www.steinel-professional.de/garantie

Para cualquier caso de garantía o duda referente a su producto, nos puede llamar al número del Servicio Técnico **+34 93 772 28 49**.

5 AÑOS
DE GARANTÍA
DE FABRICANTE

Fallos de funcionamiento

Fallo	Causa	Remedio
No tiene tensión	<ul style="list-style-type: none"> ■ Fusible defectuoso, interruptor en OFF ■ Cortocircuito 	<ul style="list-style-type: none"> ■ Cambiar el fusible, poner el interruptor en ON, comprobar la línea de alimentación con un comprobador de tensión ■ Comprobar conexiones
No se enciende	<ul style="list-style-type: none"> ■ En funcionamiento a la luz del día, regulación crepuscular puesta para funcionamiento nocturno ■ Bombilla defectuosa ■ Interruptor en OFF ■ Fusible defectuoso 	<ul style="list-style-type: none"> ■ Volver a ajustar ■ Cambiar bombillas ■ Conectar ■ Cambiar fusible y, dado el caso, comprobar conexión
No se apaga	<ul style="list-style-type: none"> ■ Movimiento permanente en el campo de detección ■ La lámpara conectada se encuentra dentro del campo de detección y conmuta de nuevo por variación de temperatura ■ Interruptor en serie en el interior de la casa puesto en funcionamiento permanente ■ Wifi posicionado muy cerca del sensor 	<ul style="list-style-type: none"> ■ Controlar el campo de detección ■ Controlar el campo de detección ■ Poner interruptor en serie a funcionamiento automático ■ Aumentar distancia entre el wifi y el sensor
Se enciende y apaga continuamente	<ul style="list-style-type: none"> ■ Lámpara conectada se halla en el campo de detección ■ Animales en movimiento en el campo de detección 	<ul style="list-style-type: none"> ■ Controlar el campo de detección ■ Controlar el campo de detección
Se enciende inoportunamente	<ul style="list-style-type: none"> ■ El viento mueve los árboles y matorrales en el campo de detección ■ Detección de automóviles en la calle ■ Cambio de temperatura repentino debido a las condiciones atmosféricas (viento, lluvia, nieve) o ventiladores o ventanas abiertas ■ Wifi posicionado muy cerca del sensor 	<ul style="list-style-type: none"> ■ Controlar el campo de detección ■ Controlar el campo de detección ■ Modificar el campo de detección, cambiar el lugar de montaje ■ Aumentar distancia entre el wifi y el sensor

PT Tradução do Manual de Utilização original

⚠ Considerações em matéria de segurança

- Durante a montagem, o cabo elétrico a conectar deve estar isento de tensão. Para tal, desligue primeiro a corrente e verifique se não há tensão, usando um busca-polos.
- A instalação do aparelho consiste essencialmente em lidar com tensão de rede. Por esse motivo, terá de ser realizada por um técnico profissional segundo as respetivas prescrições de instalação e condições de conexão habituais nos diversos países (por ex., DE- VDE 0100, AT-ÖVE-ÖNORM E8001-1, CH-SEV 1000).
- Use exclusivamente peças de origem.
- Nunca tente desmontar o aparelho. A reparação só deve ser feita por uma oficina especializada.

Instruções de instalação

O IS 2360 ECO é um sensor para montagem no teto, tanto no interior como no exterior.

L = fase (geralmente preto, castanho ou cinzento)
N = neutro (geralmente azul)
PE = condutor terra eventualmente existente (verde/amarelo)

Atenção: se for necessário, conectar o condutor de proteção juntamente. Naturalmente que no cabo de rede pode estar montado um interruptor de rede do tipo "ligar - desligar".

Importante: se trocar as ligações, pode danificar o aparelho.

Se for necessário, o orifício de escoamento da água de condensação ⑦ pode ser furado com uma broca de 5 mm.

O princípio

O movimento aciona a luz, o alarme e muitas outras coisas. Para seu conforto e para a sua segurança. O detetor piroelétrico por raios infravermelhos integrado deteta a radiação

térmica invisível proveniente de corpos em movimento (pessoas, animais, etc.). Esta radiação térmica detetada é transformada por via eletrónica e liga o consu-

midor conectado. Os obstáculos, como p. ex. muros ou vidros, não permitem a deteção de radiações térmicas, impossibilitando a comutação.

Descrição do aparelho

- ① Suporte de fixação à parede
 - ② Módulo de carga com lente
 - ③ Tampa estilizada
 - ④ Bujão vedante
 - ⑤ Regulação crepuscular
 - ⑥ Ajuste do tempo
 - ⑦ Orifício de escoamento de água condensada
- Ligação dos cabos por montagem embutida
- Ligação dos cabos por montagem de superfície

Funções ⑤ - ⑥

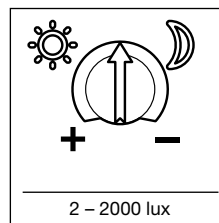

Regulação crepuscular ⑤
(Valor de fábrica: regime diurno 2000 lux)

O limiar de resposta do sensor pode ser regulado progressivamente de 2 a 2000 lux.
Regulador em ☀ = regime diurno (aprox. 2000 lux).
Regulador em 🌙 = regime noturno (aprox. 2 lux)

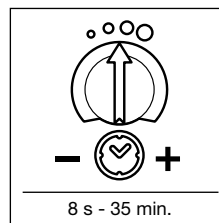

Ajuste do tempo ⑥
(valor de fábrica: 8 s)

Duração da iluminação progressivamente regulável de 8 s a 35 min.
Regulador em - = tempo mais curto (8 s)
Regulador em + = tempo mais longo (35 min.)

Dados técnicos

Dimensões (Ø x a):	115 x 50,5 mm	
Potência:	Carga de lâmpada incandescente/halogéneo	2000 W
	Lâmpadas fluorescentes, balastro eletrónico	1500 W
	Lâmpadas fluorescentes, descompensado	500 VA
	Lâmpadas fluorescentes, compensado em série	500 VA
	Lâmpadas fluorescentes, compensadas em paralelo	500 VA
	Lâmpadas de halogéneo de baixa voltagem	1000 VA
	LED < 2 W	16 W
	2 W < LED < 8 W	64 W
	LED > 8 W	64 W
	Carga capacitiva	132 µF
Ligação à rede:	220-240 V, 50/60 Hz	
Ângulo de deteção:	360° com ângulo de abertura de 180°	
Alcance:	tangencial máx. 3,5 m / radial máx. 2 m	
Ajuste do tempo:	8 s - 35 min.	
Regulação crepuscular:	2-2000 Lux	
Grau de proteção:	IP 54	
Intervalo de temperatura:	-20 °C a +50 °C	

Eliminação

Equipamentos elétricos, acessórios e embalagens devem ser entregues num posto de reciclagem ecológica.



Nunca deite equipamentos elétricos para o lixo doméstico!

Apenas para estados membros da U.E.:

Segundo a diretiva europeia relativa aos resíduos de equipamentos elétricos e eletrónicos, e a respetiva transposição para o direito nacional, todos os equipamentos elétricos e eletrónicos em fim de vida útil

devem ser recolhidos separadamente e entregues nos pontos de recolha previstos para fins de reutilização ecológica.

Garantia do fabricante

Enquanto comprador, tem direito a uma garantia quer seja legal ou por defeitos de fabrico junto do vendedor. A nossa declaração de garantia não tem qualquer efeito substitutivo nem limitador sobre estes direitos. Nós concedemos-lhe 5 anos de garantia sobre o perfeito estado e o correto funcionamento do seu produto da série STEINEL Professional. Garantimos-lhe que o produto não apresenta quaisquer defeitos de material, fabrico e construção. Garantimos as perfeitas condições de funcionamento de todos os componentes eletrónicos e cabos, bem como a ausência de defeitos em todos os materiais utilizados e respetivos acabamentos.

Reclamação

Se pretender fazer uma reclamação, ao abrigo da garantia, envie por favor, o seu produto completo com os respetivos portes pagos e acompanhado pelo original da fatura de compra, que deverá conter obrigatoriamente a data da compra e a designação inequívoca do produto, ao seu revendedor ou diretamente a nós: **F. Fonseca, S.A. - Rua João Francisco do Casal 87-89, 3800-266 Aveiro.** Por isso, recomendamos que guarde a sua fatura de compra num local seguro até o prazo de garantia expirar. A F. Fonseca, S.A. não assumirá qualquer responsabilidade pelos custos e riscos de transporte na devolução de um produto. Para obter

informações sobre como reclamar o seu direito a uma intervenção ao abrigo da garantia, visite o nosso site em **www.ffonseca.com**

Se necessitar de uma intervenção ao abrigo da garantia ou se tiver qualquer dúvida em relação ao seu produto, contacte-nos através da nossa linha de assistência: **+351 234 303 900.**

5 ANOS
GARANTIA
DO FABRICANTE

Falhas de funcionamento

Falha	Causa	Solução
Sem tensão	■ Fusível queimado, não ligado	■ Fusível novo, ligue o interruptor de rede, verifique o condutor com medidor de tensão
	■ Curto-circuito	■ Verifique as conexões
Não liga	■ Durante o regime diurno a regulação crepuscular está ajustada para o regime noturno	■ Reajuste
	■ Lâmpada incandescente fundida	■ Substitua lâmpadas incandescentes
	■ Interruptor de rede DESLIGADO	■ Ligue
	■ Fusível queimado	■ Fusível novo, verifique eventualmente a conexão
Não desliga	■ Movimento constante na área de deteção	■ Controle a área
	■ O candeeiro ligado está dentro da área de deteção e volta a ligar, devido a alteração térmica	■ Controle a área
	■ Comuta para o regime contínuo através do comutador em série no interior da casa	■ Coloque o comutador em série em modo automático
	■ Dispositivo WiFi está posicionado muito perto do sensor	■ Aumente a distância entre o dispositivo WiFi e o sensor
Está sempre a LIGAR/DESLIGAR	■ O candeeiro ligado está dentro da área de deteção	■ Controle a área
	■ Encontram-se animais em movimento dentro da área de deteção	■ Controle a área
Liga inadvertidamente	■ O vento agita árvores e arbustos na área de deteção	■ Controle a área
	■ São detetados automóveis a passar na estrada	■ Controle a área
	■ Alteração térmica súbita devido a influências climáticas (vento, chuva, neve) ou ar evacuado de ventiladores, janelas abertas	■ Modifique a área, mude para outro local de montagem
	■ Dispositivo WiFi está posicionado muito perto do sensor	■ Aumente a distância entre o dispositivo WiFi e o sensor

SE Original bruksanvisning

⚠ Säkerhetsanvisningar

- Vid monteringen måste den elektriska ledningen som ska anslutas vara spänningsfri. Bryt först strömmen och kontrollera med spänningsprovare att alla parter är utan spänning.
- Eftersom sensorn installeras till nätspänningen måste arbetet utföras på ett fackmannamässigt sätt och enligt gällande installations- och anslutningsföreskrifter (t.ex. DE- VDE 0100, AT-ÖVE-ÖNORM E8001-1, CH-SEV 1000).
- Använd endast originalreservdelar.
- Ta inte isär produkten själv. Reparationer får endast utföras av auktoriserad verkstad.

Installationsanvisningar

IS 2360 ECO är en sensor för montering i taket - inomhus och utomhus.

- L** = Strömförande ledare (oftast svart, brun eller grå)
- N** = Nollledare (oftast blå)
- PE** = Eventuell skyddsledare (grön/gul)

Obs: Skyddsledaren kopplas vidare vid behov. I nätanslutningens matarledning kan naturligtvis en strömbrytare monteras för till- och frånkoppling.

Viktigt: En förväxling av kablarna kan medföra skador på produkten.

Kondensvattenhålet ⑦ måste vid behov öppnas med en 5 mm borrh.

Princip

Rörelser aktiverar ljus, larm och mycket annat. För din komfort och säkerhet. Den integrerade infraröda sensorn är utrustad med en pyrosensor som känner av den osynliga

värmestrålningen från kroppar i rörelse (människor, djur, etc.). Den registrerade värmestrålningen omvandlas på elektronisk väg och tänder en ansluten förbrukare. Värmestrål-

ningen registreras inte genom olika hinder, som t.ex. väggar eller glasrutor, och då sker inget tillslag.

Produktbeskrivning

- ① Bakstycke
- ② Sensor-enhet
- ③ Täckring
- ④ Genomföring
- ⑤ Skymningsinställning
- ⑥ Efterlystid

- ⑦ Kondensvattenhål
- Anslutning av kabeln - infällt montage
- Anslutning av kabeln - utanpåliggande

Funktioner ⑤-⑥

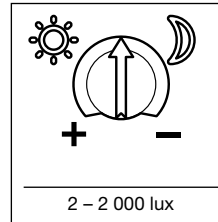

Skymningsnivå ⑤
(leveransinställning: dagsljusdrift 2 000 lux)

Sensorns skymningsnivå kan ställas in steglöst från 2 - 2 000 lux.

Ställskruven på ☀ = dagsljusdrift ca 2 000 lux.

Ställskruven på ☾ = skymningsdrift ca 2 lux.

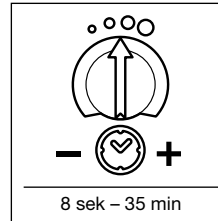

Inställning av efterlystid ⑥
(leveransinställning: 8 sek)

Efterlystiden kan ställas in steglöst från 8 sek till 35 min

Ställskruven inställd på - = kortaste tiden (8 sek)

Ställskruven inställd på + = längsta tiden (35 min)

Tekniska data

Mått (Ø x H):	115 x 50,5 mm	
Effekt:	Glöd-/ halogenlamplast	2000 W
	Lysrör elektroniskt förkopplingsdon	1500 W
	Lysrör okompenserade	500 VA
	Lysrör seriekompenserade	500 VA
	Lysrör parallellkompenserade	500 VA
	Lågvolt halogenlamppor	1000 VA
	LED < 2 W	16 W
	2 W < LED < 8 W	64 W
	LED > 8 W	64 W
	Kapacitiv belastning	132 µF
Spänning:	220-240 V, 50/60 Hz	
Bevakningsvinkel:	360° med 180° öppningsvinkel	
Räckvidd:	max. 3,5 m tangentiell / max. 2 m radial	
Efterlystid:	8 sek - 35 min	
Skymningsinställning:	2-2 000 lux	
Skyddsklass:	IP 54	
Temperaturområde:	-20 °C till +50 °C	

Avfallshantering

Elapparater, tillbehör och förpackning måste lämnas in till miljövänlig återvinning.



Kasta inte elapparater i hushållssoporna!

Gäller endast EU-länder:

Enligt det gällande europeiska direktivet om uttjänta elektriska och elektroniska apparater och dess omsättning i nationell lagstiftning, måste uttjänta elapparater lämnas in till miljövänlig återvinning.

Tillverkargaranti

Som köpare har du rätt till gällande garantirättigheter enligt konsumentlagen alt. ALEM 09. Dessa rättigheter varken förkortas eller begränsas genom vår garantiförklaring. Utöver den rättsliga garanti-fristen, ger vi 5 års garanti på att din STEINEL-Professional-Sensor-produkt är i oklanderligt skick och fungerar korrekt. Vi garanterar, att denna produkt är helt utan material-, produktions- eller konstruktionsfel. Vi garanterar, att alla elektroniska element och kablar är fullt funktionsdugliga samt att allt använt råmaterial jämte dess ytor, är helt utan brister.

Reklamation

Om du vill reklamera din produkt, så kontakter du inköpsstället dvs din återförsäljare. Om återförsäljaren av olika anledningar ej kan kontaktas kan du vända dig direkt till Steinels generalagent i Sverige; **Karl H Ström AB, Verktygsvägen 4, 553 02 Jönköping, 036 - 550 33 00.** Vi rekommenderar att du sparar kvittot väl tills garantitiden har gått ut. För transportkostnader och -risker vid retursändningar lämnar STEINEL ingen garanti.

Ytterligare uppgifter om produkter samt kontakt hittar du på vår hemsida. www.khs.se

Om du har frågor beträffande produkten eller frågor om garantins omfattning, kan du alltid nå oss på **036 - 550 33 00.**

**5 ÅRS
TILLVERKAR
GARANTI**

Driftstörningar

Störning	Orsak	Åtgärd
Utan spänning	<ul style="list-style-type: none">■ Säkring defekt, inte påslagen■ Kortslutning	<ul style="list-style-type: none">■ Byt säkring, slå till spänningen, testa med spänningsprovare■ Kontrollera anslutningarna
Ljuset tänds inte	<ul style="list-style-type: none">■ Vid dagsljusdrift, skymningsinställningen står på nattdrift■ Glödlampa defekt■ Strömbrytare FRÅN■ Säkring defekt	<ul style="list-style-type: none">■ Justera inställningen■ Byt ut glödlamporna■ Slå på strömbrytaren■ Byt säkring, kontrollera ev. anslutningen
Ljuset släcks inte	<ul style="list-style-type: none">■ Ständig rörelse i bevakningsområdet■ Den anslutna lampan befinner sig inom bevakningsområdet och tänds igen pga. temperaturförändring■ Kontinuerlig drift genom den husinterna strömställaren■ WLAN apparaten befinner sig mycket nära sensorn	<ul style="list-style-type: none">■ Kontrollera området■ Kontrollera området■ Strömställaren på automatik■ Förstora avståndet mellan WLAN apparat och sensor
Tänder/släcker ljuset ständigt	<ul style="list-style-type: none">■ Den anslutna lampan befinner sig inom bevakningsområdet■ Djur rör sig inom bevakningsområdet	<ul style="list-style-type: none">■ Kontrollera området■ Kontrollera området
Tänder ljuset oönskat	<ul style="list-style-type: none">■ Rörelser från träd och buskar inom bevakningsområdet■ Rörelser från bilar ute på gatan■ Plötslig temperaturförändring genom vådrets inverkan (vind, regn, snö) eller fläktar, öppna fönster■ WLAN apparaten befinner sig mycket nära sensorn	<ul style="list-style-type: none">■ Kontrollera området■ Kontrollera området■ Ändra detekteringsområdet, flytta till ett annat ställe■ Förstora avståndet mellan WLAN apparat och sensor

DK Oversættelse af den originale betjeningsvejledning

⚠ Sikkerhedsanvisninger

- Ved montering skal den el-ledning, der skal tilsluttes, være uden spænding. Sluk derfor først strømmen, og kontrollér med en spændingstester, at spændingen er afbrudt.
- Ved installation af apparatet er der tale om arbejde med netspænding. Det bør derfor udføres fagligt korrekt iht. de gældende regler (f. eks. DE- VDE 0100, AT-ÖVE-ÖNORM E8001-1, CH-SEV 1000)
- Brug kun originale reservedele.
- Skil ikke selv apparatet ad. Reparation må kun foretages på et autoriseret værksted.

Installationsanvisninger

IS 2360 ECO er en sensor til loftmontering indendørs og udendørs.

- L** = Strømførende ledning (oftest sort, brun eller grå)
- N** = nulleder (oftest blå)
- PE** = eventuel beskyttelsesleder (grøn/gul)

OBS: Før beskyttelseslederen igennem efter behov. Der kan selvfølgelig monteres en netafbryder i nettiforselsledningen til at tænde og slukke.

Vigtigt: Ombytning af tilslutningerne kan medføre beskadigelse af enheden.

Kondensvandshullet ⑦ skal ved behov åbnes med et 5 mm bor.

Princippet

Bevægelser aktiverer lys, alarm og meget mere. For mere komfort og sikkerhed. Den indbyggede pyro-elektriske infrarøde sensor registrerer den usynlige varmeudstråling fra

objekter (mennesker, dyr, etc.), der bevæger sig. Den registrerede varme stråling omsættes elektronisk og tænder den tilsluttede forbruger. Ved forhindringer, som f.eks. mure eller

glasrunder, registreres der ingen varmeudstråling, hvorfor lampen ikke tændes.

Beskrivelse

- ① Vægbeslag
- ② Belastningsmodul med linse
- ③ Designkappe
- ④ Lukkepropper
- ⑤ Skumringsindstilling
- ⑥ Tidsindstilling

- ⑦ Hul til kondensvand
- Skjult ledningsføring
- Synlig ledningsføring

Funktioner ⑤-⑥

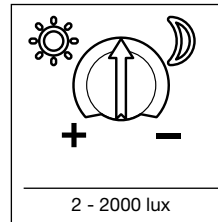

Skumringsindstilling ⑤
(indstilling fra fabrikken: Dagsmodus 2000 lux)

Reaktionsværdien kan indstilles trinløst fra 2 - 2000 lux. Justeringssskrue indstillet på ☀ = Drift i dagslys ca. 2000 lux. Justeringssskrue indstillet på ☾ = skumringsmodus ca. 2 lux.

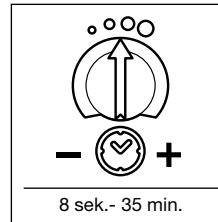

Tidsindstilling ⑥
(indstilling fra fabrikken: 8 sek.)

Trinløs justering af brændetiden fra 8 sek. til 35 min. Justeringssskrue indstillet på = = korteste tid (8 sek.) Indstillingsknappen er indstillet på + = længste tid (35 min.)

Tekniske data

Mål (Ø x H):	115 x 50,5 mm	
Effekt:	Gløde-/halogenpærelast	2000 W
	Lysstofrør elektron. forkobl.-enhed	1500 W
	Lysstofrør ukompenseret	500 VA
	Lysstofrør seriekompenseret	500 VA
	Lysstofrør parallelkompenseret	500 VA
	Lavspændingshalogenpærer	1000 VA
	LED < 2 W	16 W
	2 W < LED < 8 W	64 W
	LED > 8 W	64 W
	Kapacitiv belastning	132 µF

Nettilslutning: 220 - 240 V, 50/60 Hz

Overvågningsvinkel: 360° med 180° åbningvinkel

Rækkevidde: maks. 3,5 m tangentalt / maks. 2 m radialt

Tidsindstilling: 8 sek. - 35 min

Skumringsindstilling: 2 - 2000 lux

Kapslingsklasse: IP 54

Temperaturområde: -20 °C til +50 °C

Bortskaffelse

Elapparater, tilbehør og emballage skal bortskaffes til miljøvenlig genvinding.



Smid ikke elapparater ud sammen med husholdningsaffaldet!

Kun for EU-lande:

I henhold til det europæiske direktiv om kasserede el- og elektronikapparater skal kasserede elapparater indsamles separat og bortskaffes til miljøvenlig genvinding.

Producentgaranti

Som køber har du de lovbestemte rettigheder over for sælger. Såfremt disse rettigheder eksisterer i dit land, hverken afkortes eller begrænses de af vores garantierklæring. Vi giver 5 års garanti for fejlfri og korrekt funktion på dit STEINEL-Professional-sensortechnologi-produkt. Vi garanterer, at dette produkt ikke har materiale-, produktions- eller konstruktionsfejl. Vi giver garanti for alle elektroniske komponenters og kablers funktionssevne og for, at alle anvendte materialer og disses overflader ikke har mangler.

Fræmsættelse af krav

Hvis du vil fræmsætte en reklamation over dit produkt, bedes du sende produktet komplet og fragtfrit med den originale købsdokumentation, som skal indeholde købsdato og produktbetegnelse, til din forhandler **Roliba A/S, Reklamationsafdelingen, Hvidkærvej 52, DK-5250 Odense SV**. Vi anbefaler, at du opbevarer din købsdokumentation sikkert, indtil garantiperioden er udløbet. Roliba A/S hæfter ikke for transportomkostninger og risici under returneringen af produktet.

Du finder informationer om gennemførelse af et garanti-krav på vores hjemmeside www.roliba.dk

Hvis du har et garantitilfælde eller et spørgsmål til dit produkt, kan du altid ringe på tlf. **(+45) 6593 0357**.

**5 ÅRS
PRODUCENT
GARANTI**

Driftsforstyrrelser

Fejl	Årsag	Afhjælpning
Ingen spænding	<ul style="list-style-type: none">■ Sikring defekt, ikke tændt■ Kortslutning	<ul style="list-style-type: none">■ Ny sikring, tænd netafbrydere, kontrollér ledning med spændingstester■ Kontrollér tilslutninger
Tænder ikke	<ul style="list-style-type: none">■ Ved dagsmodus, skumringsindstilling står på natmodus■ Glødepære defekt■ Netafbryder slukket■ Sikring defekt	<ul style="list-style-type: none">■ Indstil igen■ Udskift glødepære■ Tænd■ Ny sikring, kontrollér evt. tilslutning
Slukker ikke	<ul style="list-style-type: none">■ Permanent bevægelse i overvågningsområdet■ Den tændte lampe er i overvågningsområdet og tænder igen ved temperaturændring■ På permanent drift på grund af serieafbryder på monteringsstedet■ WLAN-enhed placeret meget tæt på sensoren	<ul style="list-style-type: none">■ Kontrollér området■ Kontrollér området■ Serieafbryder på automatik■ Øg afstanden mellem WLAN-enheden og sensoren
Tænder/slukker hele tiden	<ul style="list-style-type: none">■ Tændt lampe i overvågningsområdet■ Dyr bevæger sig i overvågningsområdet	<ul style="list-style-type: none">■ Kontrollér området■ Kontrollér området
Tænder uønsket	<ul style="list-style-type: none">■ Vinden får træer og buske i overvågningsområdet til at bevæge sig■ Registrering af biler på vejen■ Pludselige temperatursvingninger pga. vejret (vind, regn, sne) eller luft fra ventilatorer eller åbne vinduer■ WLAN-enhed placeret meget tæt på sensoren	<ul style="list-style-type: none">■ Kontrollér området■ Kontrollér området■ Ændr område, flyt monteringssted■ Øg afstanden mellem WLAN-enheden og sensoren

FI Käännös alkuperäisestä käyttöohjeesta

⚠ Turvaohjeet

- Asennus on tehtävä jännitteettömänä. Katkaise ensin virta ja tarkista jännitteettömyys jännitteenkoettimella.
- Laite liitetään verkkojännitteeseen. Asennus on annettava alan ammattilaisen suoritettavaksi. Voimassa olevia asennus- ja liitäntäohjeita on noudatettava. (SFS0100)
- Käytä ainoastaan alkuperäisiä varaosia
- Älä pura laitetta itse osiin äläkä yritä itse korjata laitetta.

Asennusohjeet

IS 2360 ECO -tunnistin kiinnitetään kattoon ja sitä voidaan käyttää sekä sisällä että ulkona.

L = vaihejohdin
N = nolajohdin
PE = mahdollinen suojamaajohdin

Huomio: Ketjuta suojamaajohdin tarvittaessa. Verkkojohdton voidaan myös asentaa verkkokytkin virran kytkemiseksi ja katkaisemiseksi.

Tärkeää: Väärät liitännät voivat vaurioittaa laitetta.

Kondenssivesireikä ⑦ on tarvittaessa avattava 5 mm poralla.

Toimintaperiaate

Liike kytkee valon, hälytyksen tai jonkin muun toiminnon. Tämä lisää käyttökävyyttä ja turvallisuutta. Tunnistimeen asennettu pyrosähköinen inf-

rapunatumnistin havaitsee liikuvista ihmisistä, eläimistä jne. lähtevän lämpösäteilyn. Havaittuaan lämpösäteilyn tunnistin kytkee päälle siihen

liitetyn laitteen. Erilaiset esteet (esim. seinät tai lasiruudut) estävät lämpösäteilyn tunnistuksen eikä laite tällöin kytkeydy.

Laitteen osat

- ① Kattokiinnitysosa
- ② Relemoduuli ja linssi
- ③ Tunnistimen suojus
- ④ Tiivistystulpat
- ⑤ Hämäryystason asetus
- ⑥ Kytentääjan asetus
- ⑦ Kondenssivesireikä
- Johtojen upposannus
- Johtojen pinta-asennus

Toiminta ⑤–⑥

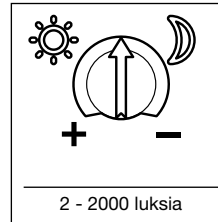

Hämäryystason asetus ⑤
(tehdasasetus: päiväkäyttö 2000 luksia)

Tunnistimen portaattomasti asetettava kytkeytymiskynnys 2 – 2000 luksia.

Säädin asetettu ☀☾ kohdalle = n. 2000 luksin päiväkäyttö.
Säädin asetettu ☾☀ kohdalle = n. 2 luksin hämäräkäyttö.

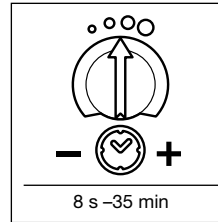

Kytentääjan asetus ⑥
(tehtaalla suoritettu asetus: 8 s)

Portaattomasti asetettava kytkentäaika 8 s – 35 min

Säädin asetettu kohtaan – = lyhyin mahdollinen aika (8 s)

Säädin asetettu kohtaan + = pisin mahdollinen aika (35 min)

Tekniset tiedot

Mitat (Ø x K):	115 x 50,5 mm
Teho:	Hehku-/halogeenilampun kuorma 2000 W Loistelamput, elektr. liitäntälaitte 1500 W Loistelamput, kompensoimat 500 VA Loistelamput, sarjakompensoitu 500 VA Loistelamput, rinnakkain kompensoitu 500 VA Pienjännitehalogeenilamput 1000 VA LED < 2 W 16 W 2 W < LED < 8 W 64 W LED > 8 W 64 W Kapasiitivinen kuorma 132 µF
Verkkoliitäntä:	220 – 240 V, 50/60 Hz
Toimintakulma:	360°, avauskulma 180°
Maksimitoimintaetäisyys:	3,5 m kun kulkusuunta on sivuuttaan 2 m kun kulkusuunta on kohtisuoraan
Kytentääjan asetus:	8 s – 35 min
Hämäryystason asetus:	2 – 2000 luksia
Koteloitiluokka:	IP 54
Lämpötila-alue:	-20 °C ... +50 °C

Hävittäminen

Sähkölaitteet, tarvikkeet ja pakkaukset tulee toimittaa ympäristöstävälliseen kierrätykseen.



Älä heitä sähkölaitteita talousjätteiden sekaan!

Koskee vain EU-maita:
Voimassa olevan eurooppalaisen sähkö- ja elektroniikkaromua koskevan direktiivin ja sen kansalliseen lainsäädäntöön saattamisen mukaisesti käyttökelvottomat sähkölaitteet on koottava erikseen ja

toimitettava ympäristöstävälliseen kierrätykseen.

Valmistajan takuu

Ostajana sinulla on oikeus omassa maassasi voimassa oleviin lakisääteisiin takuuoikeuksiin. Tämä takuuilmoitus ei lyhennä tai rajoita niitä. Myönnämme sinulle STEINEL-Professional-tunnistintekniikan tuotteen moitteettomia ominaisuuksia ja asianmukaista toimintaa koskevan 5 vuoden takuun. Takaamme, ettei tässä tuotteessa ole materiaali-, valmistus- ja rakennevikoja. Takaamme kaikkien elektronisten rakenneosien ja johtojen toimintakyvyn sekä kaikkien käytettyjen raaka-ainoiden ja niiden pintojen virheettömyyden.

Vaatumuksen esittäminen
Jos haluat tehdä tuotteestasi reklamaation, toimita tuote täydellisenä ja rahti maksettuna yhdessä ostotositteen (sisällettävä tiedot ostopäiväyksestä ja tuotenimikkeestä) kanssa ostopaikkaan. Suosittelemme siksi ostotositteen huolellista säilyttämistä aina takuuaian päättymiseen asti. STEINEL ei vastaa palautukseen liittyvistä kuljetuskuluista ja -riskeistä.

Tietoja vaatimuksen esittämisestä takuutapauksessa löytyy kotisivuiltamme www.steinel-professional.de/garantie

**5 VUODEN
VALMISTAJAN
TAKUU**

Toimintahäiriöt

Häiriö	Syy	Häiriön poisto
Ei jännitettä	<ul style="list-style-type: none">■ sulake viallinen, laite ei ole päällä■ oikosulku	<ul style="list-style-type: none">■ uusi sulake, kytkerakkytkin päälle, tarkista johtojännitteenkoettimella■ tarkasta liitäntää
Ei kytke päälle	<ul style="list-style-type: none">■ päiväkäytössä hämäräkytkin asetettu pimeän ajan käyttöön■ viallinen lamppu■ valo sammutettu verkkokytkimellä■ viallinen sulake	<ul style="list-style-type: none">■ säädä uudelleen■ vaihda lamppu■ kytke valo■ uusi sulake, tarkista liitäntä tarvittaessa
Ei kytke pois	<ul style="list-style-type: none">■ jatkuvaa liikettä toiminta-alueella■ kytketty valaisin sijaitsee toiminta-alueella ja kytketty lämpötilanmuutoksen vuoksi uudelleen■ kytketty valaisemaan jatkuvasti talossa olevan sarjakytkimen kautta■ WLAN-laite sijoitettu hyvin lähelle tunnistinta	<ul style="list-style-type: none">■ tarkista alue■ tarkista alue■ sarjakytkin automaattikäytöllä■ suurena WLAN-laitteen ja tunnistimen välistä etäisyyttä
Kytkee jatkuvasti päälle / pois	<ul style="list-style-type: none">■ kytketty valaisin sijaitsee toiminta-alueella■ toiminta-alueella liikkuu eläimiä	<ul style="list-style-type: none">■ tarkista alue■ tarkista alue
Kytkee ei-toivotusti päälle	<ul style="list-style-type: none">■ tuuli liikuttelee puita ja pensaita toiminta-alueella tiellä liikkuu autoja■ sään (tuuli, sade, lumi), tuuletinten poistoilman tai avoinna olevien ikkunoiden aiheuttamat äkilliset lämpötilan muutokset■ WLAN-laite sijoitettu hyvin lähelle tunnistinta	<ul style="list-style-type: none">■ tarkista alue■ tarkista alue■ muuta aluetta, vaihda tunnistimen paikkaa■ suurena WLAN-laitteen ja tunnistimen välistä etäisyyttä

NO Oversettelse av original bruksanvisning

⚠ Sikkerhetsmerknader

- Under montering må den elektriske ledningen som skal tilkobles, være koblet fra strømmettet. Slå derfor først av strømmen og bruk en spenningsstester til å kontrollere at strømtilførselen er stanset.
- Under installasjon av lampen kommer man i berøring med strømmettet. Arbeidet skal derfor utføres av kvalifisert elektriker og i henhold til nasjonale installasjonsforskrifter og tilkoblingskrav (f.eks. DE- VDE 0100, AT-ÖVE-ÖNORM E8001-1, CH-SEV 1000).
- Bruk kun originale reservedeler.
- Ikke ta apparatet fra hverandre på egen hånd. Reparasjonen skal kun foretas på fagverksted.

Informasjon vedr. installasjon

IS 2360 ECO er en sensor for montering i tak inne og ute.

- L** = Strømførende ledning (som regel svart, eller grå)
- N** = fase (som regel blå)
- PE** = Eventuell jordleder (grønn/gul)

OBS: Ved behov kan jordledningen viderekobles. Det kan selvsagt monteres en bryter på nettledningen til å slå av og på.

Viktig: Forveksles koblingene, kan dette føre til skader på apparatet.

Ved behov må kondensvannhull ⑦ åpnes med et 5 mm bor.

Virkemåte

Bevægelse kobler inn både lys, alarm og mye annet. For din komfort og sikkerhet. Den innebygde pyro-elektriske infrarøde detektoren registrerer den usynlige varmestrålingen

fra mennesker, dyr o.l. som beveger seg. Denne registrerte varmestrålingen omsettes elektronisk og tennes det tilkoblede apparatet. Det registreres ingen varmestråling

gjennom hindre som f.eks. murer eller glassflater, dvs. at lampen ikke slår seg på.

Apparatbeskrivelse

- ① Veggbrakett
- ② Lastmodul med linse
- ③ Designramme

- ④ Tetringsplugg
- ⑤ Skumringsinnstilling
- ⑥ Tidsinnstilling

- ⑦ Hull til kondensvann
- Skjult anlegg
- Utenpåliggende kabelføring

Funksjoner ⑤ – ⑥

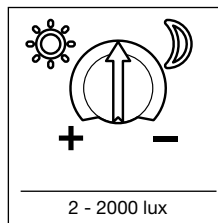

Skumringsinnstilling ⑤
(fabrikkinnstilling: dagslysmodus 2000 lux)

Sensoren har et trinnløst justerbart reaksjonsnivå fra 2 – 2000 lux.

Stillskruen stilt på ☀ = dagslysdrift ca. 2000 lux.

Stillskruen stilt på 🌙 = skumringsdrift ca. 2 lux.

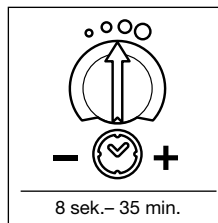

Tidsinnstilling ⑥
(fabrikkinnstilling: 8 sek.)

Trinnløst justerbar belysningstid fra 8 sek. til 35 min.

Stillskruen stilt på – = korteste tid (8 sek.)

Stillskruen stilles på + = lengste tid (35 min.)

Tekniske spesifikasjoner

Mål (Ø x h):	115 x 50,5 mm
Effekt:	Lyspære-/halogenlampelast 2000 W Lysrør elektronisk ballast 1500 W Lysrør ukompensert 500 VA Lysrør seriekompensert 500 VA Lysrør parallellkompensert 500 VA Lavvoltage halogenpærer 1000 VA LED < 2 W 16 W 2 W < LED < 8 W 64 W LED > 8 W 64 W Kapasitiv belastning 132 µF
Nettilkobling:	220-240 V, 50/60 Hz
Dekningsvinkel:	360° med 180° åpningvinkel
Rekkevidde:	maks. 3,5 m tangential / maks. 2 m radial
Tidsinnstilling:	8 sek. - 35 min.
Skumringsinnstilling:	2-2000 lux
Kapslingsgrad:	IP 54
Temperaturområde:	-20 °C til +50 °C

Avfallsbehandling

Elektriske apparater, tilbehør og emballasje må resirkuleres på en miljøvennlig måte.



Ikke kast elektriske apparater i husholdningsavfallet.

Gjelder kun EU-land: I henhold til gjeldende europeiske retningslinjer for elektriske apparater og brukte elektriske apparater, og i samsvar med nasjonal lovgivning, skal elektriske apparater som

ikke lenger kan benyttes, samles opp atskilt fra annet søppel og gjenvinnes på en miljøvennlig måte.

Produsentgaranti

Som kjøper har du eventuelt lovfestede mangel- eller garantirettigheter overfor selger. I den grad disse rettighetene finnes i ditt land, verken innskrenkes eller forkortes de på grunn av vår garantierklæring. Vi gir deg fem års garanti på at ditt sensorprodukt fra STEINEL Professional er uten mangler og fungerer som det skal. Vi garanterer at dette produktet ikke har material-, produksjons- eller konstruksjonsfeil. Vi garanterer at alle elektroniske deler og kabler fungerer, og at alle materialer og overflater er uten mangler.

Garantikrav
Dersom du ønsker å reklamere på produktet, må du pakke det godt inn, framkere det og sende hele produktet i retur sammen med original kjøpskvittering som viser kjøpsdato og produktnavn. Produktet sendes til forhandler eller direkte til oss: **Vilan AS – Olaf Helsets vei 5, 0694 Oslo, Norge**. Vi anbefaler deg derfor å ta godt vare på kjøpskvitteringen til garantiperioden er utlopt. STEINEL tar ikke ansvar for transportkostnader eller risiko i sammenheng med retursendingen.

Informasjon om hvordan du gjør garantikrav gjeldende finner du på hjemmesiden vår, **www.vilan.no**

Ta gjerne kontakt med oss om du har garantikrav eller spørsmål angående produktet ditt. Du når oss på **+47 22 72 50 00**.

5 Å R S
PRODUSENT
GARANTI

Driftsfeil

Feil	Årsak	Tiltak
Uten spenning	<ul style="list-style-type: none">■ sikring defekt, ikke tent■ kortslutning	<ul style="list-style-type: none">■ ny sikring, slå på strømbryteren, kontroller ledningen med spenningstester■ kontroller koblingene
Slår seg ikke på	<ul style="list-style-type: none">■ i dagslysmodus, skumringsinnstillingen står på nattmodus■ lyspære defekt■ nettbryter er av■ sikring defekt	<ul style="list-style-type: none">■ still inn på nytt■ skift ut lyspæren■ slå på■ ny sikring, kontroller evt. koblingene
Slår seg ikke av	<ul style="list-style-type: none">■ permanente bevegelser i dekningsområdet■ temperaturforandringer på grunn av en tent lampe i dekningsområdet tenner sensorlampen på nytt■ den interne serievenderen står på permanent drift■ den trådløse enheten er plassert svært nær sensoren	<ul style="list-style-type: none">■ kontroller området■ kontroller området■ serievender på automatisk drift■ øk avstanden mellom den trådløse enheten og sensoren
Slår seg stadig PÅ/AV	<ul style="list-style-type: none">■ det er en tent lampe i dekningsområdet■ dyr beveger seg i dekningsområdet	<ul style="list-style-type: none">■ kontroller området■ kontroller området
Slår seg på når den ikke skal	<ul style="list-style-type: none">■ vind beveger trær og busker i dekningsområdet■ biler på veien registreres■ plutselig temperaturforandring på grunn av værforholdene (vind, regn, snø) eller luft fra ventilatorer el. åpne vinduer■ den trådløse enheten er plassert svært nær sensoren	<ul style="list-style-type: none">■ kontroller området■ kontroller området■ forandre området, monter lampen et annet sted■ øk avstanden mellom den trådløse enheten og sensoren

GR Πρωτότυπο οδηγιών χειρισμού

⚠ Υποδείξεις ασφαλείας

- Κατά τη συναρμολόγηση πρέπει ο ηλεκτρικός αγωγός σύνδεσης να είναι ελεύθερος ηλεκτρικής τάσης. Συνεπώς πρέπει πρώτα να διακόψετε το ηλεκτρικό ρεύμα και να ελέγχετε με δοκιμαστικό τάσης αν πράγματι έχει διακοπεί η παροχή ηλεκτρικής τάσης.
- Κατά την εγκατάσταση της συσκευής πρόκειται για εργασία στο δίκτυο ηλεκτρικής τάσης. Συνεπώς θα πρέπει να εκτελείται εξειδικευμένα και σύμφωνα με τις προδιαγραφές εγκατάστασης και τους όρους σύνδεσης που ισχύουν στην εκάστοτε χώρα (π.χ. DE- VDE 0100, AT-ÖVE-ÖNORM E8001-1, CH-SEV 1000).
- Χρησιμοποιείτε μόνο γνήσια ανταλλακτικά.
- Δεν επιτρέπεται να αποσυναρμολογείτε αυθαίρετα τη συσκευή. Η επισκευή επιτρέπεται να εκτελείται μόνο από εξειδικευμένο συνεργείο.

Υποδείξεις εγκατάστασης

Στην περίπτωση της συσκευής IS 2360 ECO πρόκειται για αισθητήρα για εγκατάσταση σε οροφή σε εσωτερικούς και εξωτερικούς χώρους.

- L** = Καλώδιο φάσης (συνήθως μαύρο, καφέ ή γκριζο)
- N** = Ουδέτερος αγωγός (συνήθως μπλε)
- PE** = Ενδεχόμενος αγωγός γείωσης (πράσινο/κίτρινο)

Προσοχή: Εν ανάγκη προβείτε σε παράλληλη σύνδεση του αγωγού γείωσης. Στο καλώδιο τροφοδοσίας μπορεί να συναρμολογηθεί και διακόπτης κυκλώματος για ενεργοποίηση και απενεργοποίηση.

Σημαντικό: Το μέρδεμα των συνδέσεων μπορεί να προκαλέσει βλάβη στη συσκευή.

H οπή νερού συμπίκνωσης ⑦ πρέπει εν ανάγκη να ανοιχτεί με τρυπάνι 5 mm.

H αρχή λειτουργίας

H κίνηση ενεργοποιεί το φως, το σύστημα συναγερμού και πολλά άλλα. Για την άνεσή σας και την ασφάλειά σας. Ο ενσωματωμένος πυρο-ηλεκτρικός υπέρυθρος ανιχνευτής ανιχνεύει την αόρατη θερμική

ακτινοβολία κινούμενων σωμάτων (ανθρώπων, ζώων κ.λπ.). Η ανιχνευθείσα θερμική ακτινοβολία μετατρέπεται ηλεκτρονικά και ενεργοποιεί το συνδεδεμένο καταναλωτή. Μέσα από εμπόδια όπως π.χ. τοίχους ή

υαλοπινάκες δεν ανιχνεύεται θερμική ακτινοβολία, και συνεπώς δεν επιτυγχάνεται ενεργοποίηση.

Περιγραφή συσκευής

- ① Στήριγμα τοίχου
 - ② Δομοστοιχείο φορτίου με φακό
 - ③ Διακοσμητική μάσκα
 - ④ Στεγανοποιητική τάπα
 - ⑤ Ρύθμιση ευαισθησίας
 - ⑥ Ρύθμιση χρόνου
 - ⑦ Οπή νερού συμπίκνωσης
- Καλώδιο τροφοδοσίας ενδοτοίχιο
- Καλώδιο τροφοδοσίας εξωτοίχιο

Λειτουργίες ⑤ – ⑥

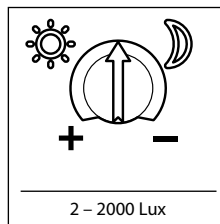

Ρύθμιση ευαισθησίας ⑤
(εργοστασιακή ρύθμιση: λειτουργία φωτός ημέρας 2000 Lux)

Αδιαβάθμητη ρύθμιση ορίου ευαισθησίας του αισθητήρα από 2–2000 Lux.

Ρυθμιστής σε θέση ☀ = Λειτουργία φωτός ημέρας περ. 2000 Lux.

Ρυθμιστής σε θέση ☾ = Λειτουργία λυκόφωτος περ. 2 Lux.

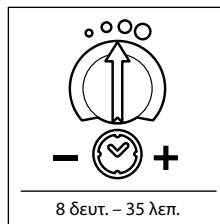

Ρύθμιση χρόνου ⑥
(εργοστασιακή ρύθμιση: 8 δευτ.)

Αδιαβάθμητη ρύθμιση διάρκειας φωτισμού από 8 δευτ. έως 35 λεπ.

Θέση ρυθμιστή στο - = μικρότερος χρόνος (8 δευτ.)

Θέση ρυθμιστή στο + = μεγαλύτερος χρόνος (35 λεπ.)

Τεχνικά δεδομένα

Διαστάσεις (Ø x Υ):	115 x 50,5 mm
Απόδοση:	Φορτίο λαμπτήρα πυράκτωσης/αλογόνου 2000 W Λαμπτήρες φθορισμού στραγγαλιστικό πηνίο 1500 W Λαμπτήρες φθορισμού χωρίς αντιστάθμιση 500 VA Λαμπτήρες φθορισμού σειριακή αντιστάθμιση 500 VA Λαμπτήρες φθορισμού σε παράλληλη αντιστάθμιση 500 VA Λαμπτήρες αλογόνου χαμηλής τάσης 1000 VA LED < 2 W 16 W 2 W < LED < 8 W 64 W LED > 8 W 64 W Χωρητικό φορτίο 132 μF
Σύνδεση δικτύου:	220-240 V, 50/60 Hz
Γωνία ανίχνευσης:	360° με 180° γωνία ανοίγματος
Εμβέλεια:	μέγ. 3,5 m εραπτομενικά / μέγ. 2 m ακινικά
Ρύθμιση χρόνου:	8 δευτ. - 35 λεπ.
Ρύθμιση ευαισθησίας:	2-2000 Lux
Είδος προστασίας:	IP 54
Όρια θερμοκρασίας:	-20 °C έως +50 °C

Απόσυρση

Ηλεκτρικές συσκευές, εξαρτήματα και συσκευασίες θα πρέπει να αποσύρονται με τρόπο φιλικό προς το περιβάλλον και να ανακυκλώνονται.



Δεν επιτρέπεται να πετάτε ηλεκτρικές συσκευές στα οικιακά απορρίμματα!

Μόνο για χώρες ΕΕ:

Σύμφωνα με την ισχύουσα Ευρωπαϊκή Οδηγία σχετικά με άχρηστες ηλεκτρικές και ηλεκτρονικές συσκευές και την εφαρμογή της σε εθνικό δίκαιο πρέπει οι άχρηστες πλέον ηλεκτρικές συσκευές να αποσύρονται ξεχωριστά και να οδηγούνται σε ανακύκλωση φιλική προς το περιβάλλον.

Εγγύηση κατασκευαστή

Ως αγοραστής μπορείτε να κάνετε χρήση των νόμιμων εγγυητικών δικαιωμάτων έναντι του πωλητή. Εφόσον τα δικαιώματα αυτά ισχύουν στη χώρα σας, δεν συντέμνονται ούτε περιορίζονται από τη δική μας δήλωση εγγύησης. Σας παρέχουμε 5 έτη εγγύηση για την άσφρηση κατασκευής και την κανονική λειτουργία του προϊόντος STEINEL Professional-Sensorik. Παρέχουμε την εγγύηση ότι αυτό το προϊόν δεν παρουσιάζει ελαττώματα υλικού, κατασκευής ή σχεδίασης. Παρέχουμε εγγύηση λειτουργικής ικανότητας όλων των ηλεκτρονικών δομοστοιχείων και καλωδίων, όπως επίσης έλλειψης σφαλμάτων όλων των χρησιμοποιηθέντων υλικών και των επιφανειών αυτών.

Προβολή αξιώσεων

Εάν θέλετε να διατυπώσετε παράπονα σχετικά με το προϊόν που αγοράσατε, παρακαλούμε όπως το αποστείλετε σε πλήρη κατάσταση και ατελώς μαζί με την αυθεντική απόδειξη αγοράς, η οποία πρέπει να αναφέρει την ημερομηνία αγοράς και την ονομασία του προϊόντος, στον αντιπρόσωπό σας ή στην εταιρεία μας

ΑΝΤΙΠΡΟΣΩΠΟ-ΕΙΣΑΓΩΓΕΙΣ ΓΙΑ ΤΗΝ ΕΛΛΑΔΑ Π.Λυγκωνής & Υιοι οε / Αριστοφάνους 8 Αθήνα 10554. Σας συστήνουμε λοιπόν όπως διαφυλάξετε προσεκτικά την απόδειξη αγοράς έως την παρέλευση της διάρκειας εγγύησης. Για τα έξοδα και τους κινδύνους μεταφοράς στα πλαίσια επιστροφής του προϊόντος η STEINEL δεν αναλαμβάνει καμία ευθύνη.

Για πληροφορίες σχετικά με την προβολή αξίωσης σε περίπτωση εγγύησης απευθυνθείτε στη διαδικτυακή πύλη www.steinel-professional.de/garantie

Εάν νομίζετε ότι πρόκειται για περίπτωση εγγύησης ή εάν έχετε οποιαδήποτε απορία σχετικά με το προϊόν σας, μπορείτε να μας τηλεφωνήσετε ανά πάσα στιγμή στη γραμμή **ΤΗΛΕΦΩΝΑ ΥΠΟΣΤΗΡΙΞΗΣ & ΣΕΡΒΙΣ ΓΙΑ, ΤΗΝ ΕΛΛΑΔΑ / 2103212021 / 2103218558 / Φαξ: 2103218630.**

Διαταραχές λειτουργίας

Βλάβη	Αιτία	Βοήθεια
Χωρίς τάση	■ Ασφάλεια ελαττωματική, μη ενεργοποιημένη	■ Νέα ασφάλεια, ενεργοποίηση διακόπτη δικτύου, έλεγχος κυκλώματος με δοκιμαστικό τάσης
	■ Βραχυκύκλωμα	■ Ελέγχετε συνδέσεις
Δεν ενεργοποιείται	■ Σε λειτουργία ημέρας, ρύθμιση ευαισθησίας είναι σε λειτουργία νύχτας	■ Νέα ρύθμιση
Δεν απενεργοποιείται	■ Λαμπτήρας πυράκτωσης ελαττωματικός	■ Αντικατάσταση λαμπτήρων πυράκτωσης
	■ Διακόπτης δικτύου ΕΚΤΟΣ	■ Ενεργοποιείτε
	■ Ελαττωματική ασφάλεια	■ Νέα ασφάλεια, εν ανάγκη έλεγχος σύνδεσης
Συνεχής μεταγωγή ΕΝΤΟΣ/ΕΚΤΟΣ	■ Διαρκής κίνηση εντός των ορίων κάλυψης	■ Ελέγχετε περιοχή
	■ Συνδεδεμένος λαμπτήρας βρίσκεται εντός ορίων κάλυψης και ανάβει εκ νέου λόγω μεταβολής θερμοκρασίας	■ Ελέγχετε περιοχή
	■ Μέσω του διακόπτη σειράς οικίας σε διαρκή λειτουργία	■ Διακόπτης σειράς σε αυτόματη λειτουργία
	■ Η ασύρματη συσκευή είναι τοποθετημένη πολύ κοντά στον αισθητήρα	■ Αυξήστε την απόσταση μεταξύ της ασύρματης συσκευής και του αισθητήρα
Ενεργοποιείται ανεπιθύμητα	■ Συνδεδεμένος λαμπτήρας βρίσκεται εντός ορίων κάλυψης	■ Ελέγχετε περιοχή
	■ Ζώα κινούνται εντός των ορίων κάλυψης	■ Ελέγχετε περιοχή
Ενεργοποιείται ανεπιθύμητα	■ Άνεμος κουνάει δέντρα και θάμνους στα όρια κάλυψης	■ Ελέγχετε περιοχή
	■ Ανίχνευση αυτοκινήτων στο δρόμο	■ Ελέγχετε περιοχή
	■ Ξαφνική αλλαγή θερμοκρασίας λόγω καιρού (αέρας, βροχή, χιόνι) ή αέρας από εξαεριστήρες, ανοιχτά παράθυρα	■ Αλλαγή περιοχής, μετατόπιση σημείου εγκατάστασης
	■ Η ασύρματη συσκευή είναι τοποθετημένη πολύ κοντά στον αισθητήρα	■ Αυξήστε την απόσταση μεταξύ της ασύρματης συσκευής και του αισθητήρα

5 E T H
ΚΑΤΑΣΚΕΥΑΣΤΗ
ΕΓΓΥΗΣΗ

TR Orijinal kullanma kılavuzunun çevirisi

⚠ Güvenlik uyarıları

- Montaj sırasında, bağlanacak olan elektrik tesisatında enerji kesik olmalıdır. Bu nedenle ilk olarak elektrikli kapatın ve bir kontrol kalemıyla enerjinin kesildiğini kontrol edin.
- Cihazın kurulumunda, elektrik şebekesinde yapılan bir çalışma söz

konusudur. Bu yüzden uygulama, geleneksel kurulum yönergeleri ile bağlantı koşullarına uygun şekilde bir uzman tarafından yapılmalıdır (örn. DE- VDE 0100, AT-ÖVE-ÖNORM E8001-1, CH-SEV 1000).

- Sadece orijinal yedek parçaları kullanın
- Cihazı kendiniz sökmeyin. Tamiri sadece, bir uzman elektrik atölyesinde yapılabilir.

Kurulum hakkında bilgiler

IS 2360 ECO, iç ve dış mekanda tavan montajı için öngörülen bir sensördür.

- L** = Elektrik iletkeni (genellikle siyah, kahverengi veya gri)
- N** = Nötr hattı (genellikle mavi)
- PE** = Muhtemel topraklama hattı (yeşil/sarı)

Dikkat: Korumacı iletkeni gerektiğinde devam ettirin. Elektrik besleme kablosuna, AÇMA ve KAPAMA için uygun bir elektrik anahtarı monte edilebilir.

Önemli: Bağlantıların kanştırılması, cihazın hasar görmesine yol açabilir.

Yoğuşma suyu deliği ⑦ gerektiğinde 5 mm matkap ile açılabilir.

Çalışma Prensipleri

Hareketle birlikte ışık, alarm ve daha birçoğu çalışır. Sizin rahatınız, sizin güvenliğiniz için. Takılmış olan piro elektrikli kızıl ötesi dedektör, hareket eden

vücutlardan yayılan görünmez ısı farkını (insanlar, hayvanlar, vb.) algılar. Algılanan bu ısı yayılımı cihaz içinde elektronik olarak işlenir ve bağlı olan kul-

lanıcı cihazı çalıştırır. Örneğin duvarlar veya camlar gibi engeller nedeniyle ısı yayılımı algılanmaz ve bu durumda hiçbir çalıştırma işlemi yapılmaz.

Cihaz açıklaması

- ① Duvar tutucusu
- ② Merceklili yük modülü
- ③ Dizayn blendajı

- ④ Tapa
- ⑤ Alaca karanlık ayarı
- ⑥ Zaman ayarı

- ⑦ Yoğuşma suyu deliği
- ⚡ Sıva altı kablo girişi
- ⚡ Sıva üstü kablo girişi

Fonksiyonlar ⑤ – ⑥

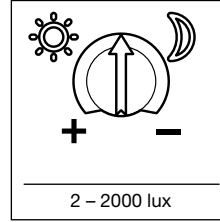

Alaca karanlık ayarı ⑤
(Fabrika ayarı: gün ışığı işletimi 2000 lux)

Sensörün tetikleme eşiği, 2 – 2000 lux arasında kademesiz ayarlanabilir.

Ayar düğmesi ☀ konumunda = Gün ışığı işletimi yak. 2000 Lux.
Ayar düğmesi 🌙 konumunda = Alaca karanlık işletimi yak. 2 Lux.

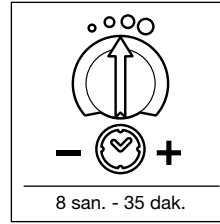

Zaman ayarı ⑥
(Fabrika ayarı: 8 san.)

8 san. ile 35 dak. arasında kademesiz ayarlı aydınlatma süresi
Ayar düğmesi - konumunda = en kısa süre (8 san.)
Ayar düğmesi + konumunda = en uzun süre (35 dak.)

Teknik özellikler

Boyutlar (Ø x Y):	115 x 50,5 mm	
Güç:	Akkor/ halojen ampul yükü	2000 W
	Floresan ampuller EVG	1500 W
	Floresan ampuller, dengersiz	500 VA
	Floresan ampuller, seri dengeli	500 VA
	Floresan ampuller, paralel bağlanmış	500 VA
	Alçak voltaj halojen ampuller	1000 VA
	LED < 2 W	16 W
	2 W < LED < 8 W	64 W
	LED > 8 W	64 W
	Kapasitif yüklemeler	132 µF
Şebeke bağlantısı:	220-240 V, 50/60 Hz	
Kapsama açısı:	180° menfez açısıyla birlikte 360°	
Menzil:	maks. 3,5 m çevresel / maks. 2 m radyal	
Zaman ayarı:	8 san. - 35 dak.	
Alaca karanlık ayarı:	2-2000 Lux	
Koruma türü:	IP 54	
Sıcaklık aralığı:	-20 °C ila +50 °C	

Tasfiye

Elektrikli cihazlar, aksesuar ve ambalajlar, çevre dostu bir dönüşüme gönderilmelidir.



Elektrikli cihazların evsel atıkların içine atmayın!

Sadece AB ülkeleri için:
Atık Elektrikli ve Elektronik Cihazlar Avrupa yönergesine ve bunun dönüştüğü ulusal yasa göre, artık kullanılmayacak haldeki elektrikli cihazların ayrı toplanıp çevre dostu geri dönüşüm için gönderilmesi zorunludur.

Üretici garantisi

Alıcı sıfatıyla satıcıya karşı kazanılan ile öngörülen garanti haklarına sahipsiniz. Bu haklar ülkelerinizde geçerli olduğu sürece, garanti beyanımızla kısıtlanmamaktadır ve sınırlanmamaktadır. STEINEL-Professional STEINEL Profesyonel Sensörlü ürününüzün kusursuz kullanılabilirliği ve düzenli fonksiyonu konusunda 5 yıllık bir garanti süresi tanıyoruz. Bu ürünün malzeme, üretim ve tasarım hatalarından arınmış olduğunu garanti ediyoruz. Tüm elektronik parçaların ve kabloların işlevselliğini ve ayrıca kullanılan tüm hammaddelerde ve bunların yüzeylerinde kusursuzluğu garanti ediyoruz.

Garanti haklarından faydalanma
Ürününüzle ilgili şikayetiniz olduğunda, lütfen tam ve gönderi ücreti ödenmiş olarak, üzerinde satış tarihinin ve ürününün bulunması gereken orijinal satın alma belgesiyle birlikte satıcınıza veya doğrudan **Saos Teknoloji Elektrik LTD. ŞTİ. Halil Rifat Paşa Mah. Yüzer Havuz Sk. Perpa Ticaret Merkezi A Blok Kat: 5 No: 313 Şişli / İstanbul** adresine gönderiniz. Bu nedenle, satın alma belgenizi garanti süresi sona erene kadar saklamanızı tavsiye ediyoruz. Geri göndermeyle ilgili nakliye maliyetleri ve riskleri hakkında, STEINEL hiçbir sorumluluk almaz.

Bir garanti durumunda yapılması gerekenler hakkındaki bilgileri yandaki web sitemizde bulabilirsiniz:
www.saosteknoloji.com.tr

Bir garanti durumu veya ürününüzle ilgili herhangi bir sorunuz olduğunda, bize her zaman memnuniyetle Acil Servis Hattı **+90 212 220 09 20** ulaşabilirsiniz.

5 Y I L L
ÜRETİCİ
GARANTİSİ

İşletim arızaları

Anıza	Nedeni	Giderilmesi
Elektrik yok	<ul style="list-style-type: none">■ Sigorta arızalı, değiştirilmemiş■ Kısa devre	<ul style="list-style-type: none">■ Yeni sigorta takın, elektrik şalterini çalıştırın, kabloyu voltmetre ile kontrol edin■ Bağlantıları kontrol edin
Devreye girmiyor	<ul style="list-style-type: none">■ Gündüz işletiminde, alaca karanlık ayarı gece işletimindedir■ Ampul arızalı■ Elektrik anahtarı KAPALI■ Sigorta arızalı	<ul style="list-style-type: none">■ Yeniden ayarlayın■ Ampulleri değiştirin■ Çalıştırın■ Yeni sigorta takın, gerektiğinde bağlantıyı kontrol edin
Kapanmıyor	<ul style="list-style-type: none">■ Kapsama alanında sürekli hareket var■ Çalıştırılan lamba kapsama alanı içinde ve sıcaklık değişimi nedeniyle yeniden çalışıyor■ Dahili ev içi seri anahtar üzerinden sürekli işletimde■ WLAN cihazı, sensöre çok yakın konumlandırılmış	<ul style="list-style-type: none">■ Alanı kontrol edin■ Alanı kontrol edin■ Seri anahtar otomatikte■ WLAN cihazı ile sensör arasındaki mesafeyi artırın
Daima AÇIK/KAPALI çalışıyor	<ul style="list-style-type: none">■ Çalıştırılan lamba kapsama alanının içinde■ Kapsama alanı içinde hayvanlar hareket ediyor	<ul style="list-style-type: none">■ Alanı kontrol edin■ Alanı kontrol edin
İstem dışı çalışıyor	<ul style="list-style-type: none">■ Rüzgar, kapsama alanındaki ağaçları ve çalıkları hareket ettiriyor■ Yoldan geçen araçlar algılanıyor■ Hava şartları (rüzgar, yağmur, kar) nedeniyle veya vantilatörler, açık pencerelerden gelen hava akımıyla ani sıcaklık değişimi var■ WLAN cihazı, sensöre çok yakın konumlandırılmış	<ul style="list-style-type: none">■ Alanı kontrol edin■ Alanı kontrol edin■ Alanı değiştirin, başka yere monte edin■ WLAN cihazı ile sensör arasındaki mesafeyi artırın

HU Eredeti kezelési útmutató

Biztonsági útmutatások

- Szereléskor a csatlakoztatandó elektromos vezeték nem lehet feszültség alatt. Ezért a szerelés megkezdése előtt kapcsolja le az áramot, és feszültségjelzővel ellenőrizze a feszültségmentességet.
- Az eszköz felszerelésekor hálózati feszültséggel végzett munkáról van szó. Ezért azt szakembernek kell végeznie az illető országban szokásos szerelési előírásoknak és csatlakoztatási feltételeknek megfelelően. (például: DE- VDE 0100, AT-ÖVE-ÖNORM E8001-1, CH-SEV 1000).
- Csak eredeti pótalkatrészeket használjon.
- Magát az eszközt ne szedje szét. Javítását csak szakszerviz végezheti.

Felszerelési utasítások

Az IS 2360 ECO bel- és kültéren egyaránt használható, mennyezetre szerelhető érzékelő.

- L = áramvezető (többnyire fekete, barna vagy szürke)
N = nulla vezető (többnyire kék)
PE = esetleges védővezető (zöld/sárga)

Figyelem! A védővezetőt szükség esetén vezesse tovább. A hálózati vezetékben magától értetődően hálózati kapcsoló is elhelyezhető, amellyel ki-bekapcsolható a készülék.

Fontos! A csatlakozások felcserélése az eszköz megromlásához vezethet.

A 7 kondenzvíz levezető furatot szükség esetén 5 mm-es furófejjel kell kifúrni.

Működési elv

Mozgás érzékelésekor bekapcsol a világítás, a riasztó és sok egyéb eszköz, hogy Ön kényelemben és biztonságban érezhesse magát. A beépített piro-elektromos infravörös

érzékelő felfogja a mozgó testek (emberek, állatok stb.) láthatatlan hősgugrását. Az így felfogott hősgugrását elektronikus jellel alakítja, és ennek segítségével kapcsolja

a csatlakoztatott fogszót. Akadályokon, így pl. falon vagy ablaküvegen keresztül a hősgugrás nem érzékelhető, ezért kapcsolásra sem kerül sor.

Az eszköz ismertetése

- ① Fali tartó
- ② Térhelés modul lencséivel
- ③ Egyedi kivitelű előlap
- ④ Tömítő dugó
- ⑤ Szürkület beállítás
- ⑥ Időbeállítás
- ⑦ Kondenzvíz-elvezető furat
- Süllyesztett betápkábel
- Falon kívüli betápkábel

Funkciók ⑤–⑥

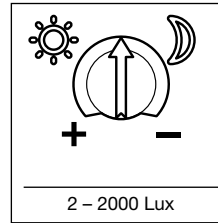

Szürkületi beállítás ⑤
(gyári beállítás: nappali üzem 2000 Lux)

Az érzékelő megszólalási küszöbe fokozatmentesen állítható 2 - 2000 Lux között.

Szabályzó gomb az ☀ állásra állítva = nappali üzem, kb. 2000 Lux.

Szabályzó gomb a 🌙 állásra állítva = szürkületi üzemmód kb. 2 Lux.

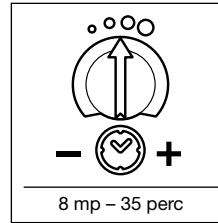

Időbeállítás ⑥
(gyári beállítás: 8 mp)

A világítási idő fokozatmentesen állítható 8 mp-től 35 percig.

Szabályzó gomb – állásba állítva = legrövidebb idő (8 mp)

Szabályzó gomb + állásba állítva = leghosszabb idő (35 perc)

Műszaki adatok

Méretek (Ø x ma):	115 x 50,5 mm	
Teljesítmény:	Izzó-/ halogénlámpa terhelés	2000 W
	Elektronikus előtét fénycsövek	1500 W
	Kompenzálatlan fénycsövek	500 VA
	Sorosan kompenzált fénycsövek	500 VA
	Párhuzamosan kompenzált fénycsövek	500 VA
	Kisfeszültségű halogénlámpák	1000 VA
	LED < 2 W	16 W
	2 W < LED < 8 W	64 W
	LED > 8 W	64 W
	Kapacitív terhelés	132 µF

Hálózati csatlakozás:	220 – 240 V, 50/60 Hz	
Érzékelési szög:	360° 180°-os nyálabszöggel	
Hatótávolság:	max. 3,5 m érintőlegesen / max. 2 m sugárirányban	
Időbeállítás:	8 mp – 35 perc	
Szürkületi beállítás:	2–2000 Lux	
Védettségi mód:	IP 54	
Hőmérséklettartomány:	- 20° C - +50 °C	

Ártalmatlanítás

Gondoskodjon az elektromos készülékek, a tartozékok és a csomagolás környezetbarát újra hasznosításáról.



Ne dobjon elektromos készülékeket a háztartási szemétkébe!

Csak az EU-országok esetében:

Az elektromos és elektronikus berendezések hulladékainak kezelésére vonatkozó hatályos európai irányelvek, és azok végrehajtásáról szóló nemzeti rendel-

kezések szerint a már nem használható elektromos készülékeket külön kell gyűjteni, és környezetbarát újrahasznosításukról gondoskodni.

Gyári garancia

Önnök, mint a termék vevőjének, adott esetben jogában áll az eladóval szemben érvényesíteni az Önt törvényesen megillető hiánypótlási-, ill. termékszavatossági jogokat. Amennyiben léteznek ilyen jogok az Ön lakóhelye szerinti országban, jelen jótállási nyilatkozatunk semmiben sem szűkíti és korlátozza azokat. A magunk részéről 5 év jótállást adunk arra, hogy az Ön által vásárolt STEINEL professzionális érzékelő termék kifogástalan minőségű és rendszeresen működik. Szavatoljuk, hogy ez a termék mentes az anyaghibáktól, a gyártási és szerkezeti hibáktól. Szavatoljuk továbbá, hogy az összes elektronikus alkatrész és kábel működőképese, továbbá, hogy minden alkalmazott szerkezeti anyag és azok felülete hibátlan.

Jótállási igények érvényesítése

Amennyiben a termékével kapcsolatban reklamációval kíván élni, kérjük, hogy a terméket hiánytalanul és bérmentesítve küldje vissza a kereskedőjének vagy közvetlenül nekünk a **DINOCOOP Kft, Radvány u. 24, H-1118 Budapest** címre, mellékelve az eredeti vásárlási bizonylatot, amelyen rajta kell lennie a vásárlás dátumának és a termék elnevezésének. Ezért a garancia idő végéig ajánlatos gondosan megőriznie a vásárlási bizonylatát. A visszaküldés során keletkező szállítási költségekért és kockázatokért a STEINEL nem vállal felelősséget.

A jótállás érvényesítéséről a www.steinel-professional.de/garantie honlapunkon kap tájékoztatást.

Amennyiben a garancia körébe eső esemény következett be, vagy a termékével kapcsolatban szeretne kérdezni valamit, bármikor felhívhat bennünket a **+36/1/3193064** szervizvonal számon.

5 ÉV
GYÁRTÓI
GARANCIA

Üzemzavarok

Zavar	Oka	Elhárítása
Nem kap áramot	<ul style="list-style-type: none"> ■ biztosíték hibás, nincs bekapcsolva ■ rövidzárlat 	<ul style="list-style-type: none"> ■ új biztosíték, hálózati kapcsolót bekapcsolni; vezetékét feszültségjelzővel ellenőrizni ■ csatlakozókat átvizsgálni
Nem kapcsol be	<ul style="list-style-type: none"> ■ nappali üzem esetén, szűrőületi beállítás éjszakai üzemen áll ■ izzólámpa kiégett ■ hálózati kapcsoló KI van kapcsolva ■ biztosíték hibás 	<ul style="list-style-type: none"> ■ újra beállítani ■ izzókat kicserélni ■ bekapcsolni ■ új biztosíték, esetleg csatlakozót átvizsgálni
Nem kapcsol ki	<ul style="list-style-type: none"> ■ folyamatos mozgás az érzékelési területen ■ a kapcsolt lámpa az érzékelési területen található, és a hőmérsékletváltozás hatására újra kapcsol ■ a ház soros kapcsolója tartós üzemre van kapcsolva ■ helyezze a WLAN készüléket nagyon közel az érzékelőhöz 	<ul style="list-style-type: none"> ■ érzékelési területet ellenőrizni ■ érzékelési területet ellenőrizni ■ soros kapcsoló automatikus állásban ■ növelje a WLAN készülék és az érzékelő közötti távolságot
Állandóan KI/BE kapcsol	<ul style="list-style-type: none"> ■ a kapcsolt lámpa az érzékelési területen található ■ állatok mozognak az érzékelési területen 	<ul style="list-style-type: none"> ■ érzékelési területet ellenőrizni ■ érzékelési területet ellenőrizni
Nem kívánt módon bekapcsol	<ul style="list-style-type: none"> ■ az érzékelési területen szél mozgatja a fákat és bokrokat ■ az utcán haladó autók érzékelése ■ az időjárás (szél, eső, hó), vagy a ventilátorokból, nyitott ablakokon át kiáramló levegő miatt a hőmérséklet hirtelen változik ■ helyezze a WLAN készüléket nagyon közel az érzékelőhöz 	<ul style="list-style-type: none"> ■ érzékelési területet ellenőrizni ■ érzékelési területet ellenőrizni ■ területet megváltoztatni, a felszerelés helyét átellenőrizni ■ növelje a WLAN készülék és az érzékelő közötti távolságot

CZ Překlad originálního návodu k obsluze

⚠ Bezpečnostní pokyny

- Připojované elektrické vedení nesmí být během montáže pod napětím. Proto je nejprve třeba vypnout proud a poté pomocí zkoušečky napětí zkontrolovat, zda je vedení bez napětí.
- Při instalaci přístroje se jedná o práci na síťovém napětí. Musí proto být provedena odborníkem podle obvyklých předpisů pro instalaci elektrických zařízení a podmínek jejich připojení dle ČSN (např. DE- VDE 0100, AT-ÖVE-ÖNORM E8001-1, CH-SEV 1000).
- Používejte jen originální náhradní díly.
- Přístroj sami nedemontujte. Opravu může provést jen odborný servis.

Pokyny k instalaci

U IS 2360 ECO se jedná o senzor pro montáž na strop ve vnitřní a venkovní oblasti.

L = fázový vodič (většinou černý, hnědý nebo šedý)
N = neutrální vodič (většinou modrý)
PE = eventuelní ochranný vodič (zelenožlutý)

Pozor: Ochranný vodič v případě potřeby provlečte. V přírodním síťovém vedení může být samozřejmě zařazen běžný síťový vypínač.

Důležité: Záměna vodičů může mít za následek poškození přístroje.

Otvor pro kondenzovanou vodu ⑦ musí být v případě potřeby otevřen vrátkem 5 mm.

Princip činnosti

Pohyb zapíná světlo, výstražný systém a řadu dalších zařízení. Pro vaše pohodlí, pro vaši bezpečnost. Vestavěný pyroelektrický infračervený detektor zaznamená neviditel-

né tepelné záření vydávané pohyblivými se těly (osob, zvířat atp.). Takto zaznamenané tepelné záření je pak elektronicky převáděno na signál, který zapíná připojené spotře-

biče. Tepelné záření neprochází překážkami, jakými jsou například zdi nebo skleněné tabule, a v těchto případech tedy k zapnutí nedochází.

Popis přístroje

- ① Nástěnný držák
- ② Zátěžový modul s čočkou
- ③ Ozdobný kryt
- ④ Utěšňovací zátky
- ⑤ Soumrakové nastavení
- ⑥ Časové nastavení
- ⑦ Otvor na kondenzovanou vodu
- ⚡ Přívodní kabel pod omítkou
- ⚡ Přívodní kabel na omítku

Funkce ⑤–⑥

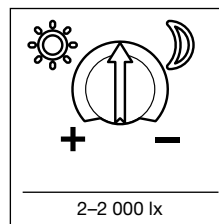

Soumrakové nastavení ⑤
(nastavení z výroby: provoz za denního světla 2 000 lx)

Práh citlivosti senzoru je možno nastavovat plynule v rozmezí od 2 do 2 000 lx.

Otočný regulátor nastavený na ☀ = provoz za denního světla asi 2 000 lx.

Otočný regulátor nastavený na 🌙 = provoz za soumraku, tedy asi 2 lx.

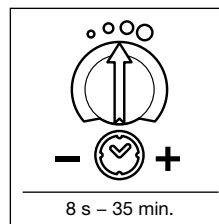

Časové nastavení ⑥
(nastavení z výroby: 8 s)

Plynule nastavitelná doba svícení 8 s až 35 min.

Otočný regulátor nastavený – = nejkratší čas (8 s)

Otočný regulátor nastavený na + = nejdelší čas (35 min.)

Technické parametry

Rozměry (Ø × v): 115 × 50,5 mm

Žárovky:	Zatížení žárovky/halogenové žárovky	2000 W
	Žárovky elektronické předřadné zařízení	1500 W
	Žárovky nekompenzované	500 VA
	Žárovky sériové kompenzované	500 VA
	Žárovky s paralelní kompenzací	500 VA
	Nízkonapětové halogenové žárovky	1000 VA
	LED < 2 W	16 W
	2 W < LED < 8 W	64 W
	LED > 8 W	64 W
	Kapacitní zatížení	132 µF

Připojení k elektrické síti: 220–240 V, 50/60 Hz

Úhel záhytu: 360° s úhlem otevření 180°

Dosah: max. 3,5 m tangenciálně / max. 2 m radiálně

Časové nastavení: 8 s – 35 min.

Soumrakové nastavení: 2–2 000 lx

Krytí: IP 54

Teplotní rozmezí: -20 °C až +50 °C

Likvidace

Elektrická zařízení, příslušenství a obaly by měly být odvezeny k ekologickému opětovnému zhodnocení.



Nevyhazujte elektrická zařízení do domovního odpadu!

Jen pro země EU:

V souladu s platnou evropskou směrnicí o odpadních elektrických a elektronických zařízeních a jejím převedení do národního práva musí být nepoužitelná elektrická zařízení separována a odevzdána

k ekologickému opětovnému zhodnocení.

Záruka výrobce

Jako kupujícímu vám vůči prodávajícímu přináležejí zákonem předepsaná práva. Pokud tato práva ve vaší zemi existují, nejsou naším prohlášením o záruce zkrácena ani omezena. Poskytneme vám 5 letou záruku na bezvadné provedení a řádnou funkčnost vašeho profesionálního senzorického výrobku značky STEINEL. Ručíme za to, že tento výrobek nemá materiálové, výrobní a konstrukční vady. Ručíme za funkčnost všech elektronických součástek a kabelů, i za nezávadnost všech použitých materiálů a jejich povrchů.

Uplatňování záruky

Chcete-li váš výrobek reklamovat, zašlete jej nedemontovaný a vyplacené s originálním dokladem o koupi, který musí obsahovat datum koupě a název výrobku, vašemu prodejci nebo přímo nám, na adresu **NECO SK, a.s. Ružová 111, 019 01 Ilava**. Doporučujeme vám, abyste doklad o koupi do uplynutí záruční doby pečlivě uschovali. Společnost STEINEL neručí za přepravní náklady a rizika týkající se zpětného zaslání.

Další informace k uplatňování záruky jsou uvedeny na naší webové stránce **www.neco.sk**

Jestliže budete uplatňovat reklamaci nebo máte nějaké dotazy týkající se výrobku, můžete nám kdykoli zavolat na servisní horkou linku **+421/42/4 45 67 10**.

**5 LETÁ
ZÁRUKA
VÝROBCE**

Provozní poruchy

Porucha	Příčina	Náprava
Bez napětí	<ul style="list-style-type: none">■ Poškozená pojistka, svítidlo není zapnuté■ Zkrat	<ul style="list-style-type: none">■ Nová pojistka, zapnout síťový vypínač; zkontrolovat vedení pomocí zkoušečky napětí■ Zkontrolovat připojení
Nezapíná	<ul style="list-style-type: none">■ Při denním provozu je zvoleno soumrakové nastavení odpovídající nočnímu provozu■ Vadná žárovka■ Síťový vypínač v poloze VYPNUTO■ Vadná pojistka	<ul style="list-style-type: none">■ Znovu nastavit■ Vyměnit žárovku■ Zapnout■ Nová pojistka, popř. zkontrolovat připojení
Nevypíná	<ul style="list-style-type: none">■ Trvalý pohyb v oblasti záchytu■ Spínané svítidlo se nachází v oblasti záchytu a znovu spíná při změně teploty■ Domovní sériový přepínač přepnutý na trvalý provoz■ Zařízení WLAN umístil velmi blízko senzoru	<ul style="list-style-type: none">■ Zkontrolovat oblast■ Zkontrolovat oblast■ Sériový přepínač do polohy Auto■ Zvětšit vzdálenost mezi zařízením WLAN a senzorem
Střídavě zapíná a vypíná	<ul style="list-style-type: none">■ Spínané svítidlo se nachází v oblasti záchytu■ V oblasti záchytu se pohybují zvířata	<ul style="list-style-type: none">■ Zkontrolovat oblast■ Zkontrolovat oblast
Zapíná v nevhodnou dobu	<ul style="list-style-type: none">■ Vítr pohybuje stromy a keři v oblasti záchytu■ Zaznamenávání pohybu aut na ulici■ Náhlá změna teploty způsobená povětrnostními vlivy (vítr, déšť, sníh) nebo odvětrávaným vzduchem proudícím od ventilátorů či z otevřených oken■ Zařízení WLAN umístil velmi blízko senzoru	<ul style="list-style-type: none">■ Zkontrolovat oblast■ Zkontrolovat oblast■ Změnit oblast záchytu, změnit místo montáže■ Zvětšit vzdálenost mezi zařízením WLAN a senzorem

SK Preklad originálneho návodu na obsluhu

⚠ Bezpečnostné pokyny

- Pri montáži musí byť pripájané elektrické vedenie bez napätia. Preto je potrebné najskôr vypnúť elektrický prúd a skontrolovať beznapätosť pomocou skúšačky napätia.
- Pri inštalácii prístroja ide o prácu na sieťovom napätí. Preto ju musí vykonať odborník podľa inšalačných predpisov a podmienok pripojenia bežných pre danú krajinu (napr. DE- VDE 0100, AT-ÖVE-ÖNORM E8001-1, CH-SEV 1000).
- Používajte len originálne náhradné diely.
- Prístroj sami nerozkladajte. Opravy smie vykonávať iba autorizovaný servis.

Inšalačné pokyny

V prípade IS 2360 ECO ide o senzor pre montáž na strop v interiéri a exteriéri.

- L** = živý vodič (zvyčajne čierny, hnedý alebo sivý)
N = nulový vodič (väčšinou modrý)
PE = prípadný ochranný vodič (zeleno-žltý)
- Pozor:** V prípade potreby vytvorte na ochrannom vodiči slučku. Na sieťové prívodné vedenie možno samozrejme namontovať sieťový spínač na zapínanie a vypínanie.

Dôležité: Zámena prípojok môže viesť k poškodeniu prístroja.

Otvor na odvod kondenzátu
⑦ je v prípade potreby nutné otvoriť 5 mm vrtákom.

Princíp

Pohyb zapína svetlo, alarm a oveľa viac. Pre vaše pohodlie, pre vašu bezpečnosť. Zabudovaný pyro-elektrický infračervený detektor sníma nevi-

ditelné tepelné žiarenie pohybujúcich sa telies (osoby, zvieratá atď.). Takto zachytené tepelné žiarenie sa elektronicky spracuje a zapne pripojený

spotrebič. Cez prekážky, ako sú napr. múry alebo sklenené tabule, sa tepelné žiarenie nezaznamená, a tým pádom nedochádza k spínaniu.

Popis prístroja

- ① Nástenný držiak
- ② Zátážový modul so sošovkou
- ③ Dizajnové tienidlo
- ④ Tesniaca zátka
- ⑤ Nastavenie stmievania
- ⑥ Nastavenie času
- ⑦ Otvor na odvod kondenzátu
- Káblové prívodné vedenie pod omietkou
- Káblové prívodné vedenie na omietke

Funkcie ⑤-⑥

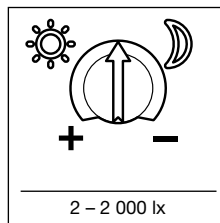

Nastavenie stmievania ⑤
(nastavenie z výroby: prevádzka pri dennom svetle 2 000 lx)

Plnulo nastaviteľný prah citlivosti senzora od 2 do 2 000 lx.
Nastavovací regulátor nastavený na ☀ = prevádzka pri dennom svetle cca 2 000 lx.
Nastavovací regulátor nastavený na ☾ = prevádzka pri stmievaní cca 2 lx.

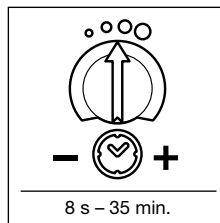

Nastavenie času ⑥
(nastavenie z výroby: 8 s)

Plnulo nastaviteľná doba svietenia od 8 s do 35 min.
Nastavovací regulátor nastavený na - = najkratší čas (8 s)
Nastavovací regulátor nastavený na + = najdlhší čas (35 min.)

Technické údaje

Rozmery (Ø x v):	115 x 50,5 mm
Výkon:	začatzenie halogénovej žiarovky 2000 W žiarivky s EVG 1500 W žiarivky nekompenzované 500 VA žiarivky so sériovou kompenzáciou 500 VA žiarivky s paralelnou kompenzáciou 500 VA nízkovoltové halogénové žiarovky 1000 VA LED < 2 W 16 W 2 W < LED < 8 W 64 W LED > 8 W 64 W kapacitné zaťaženie 132 µF
Sieťová prípojka:	220 – 240 V, 50/60 Hz
Uhol snímania:	360° s uhlom otvorenia 180°
Dosah:	max. 3,5 m tangenciálne / max. 2 m radiálne
Nastavenie času:	8 s – 35 min.
Nastavenie stmievania:	2 – 2 000 lx
Krytie:	IP 54
Teplotný rozsah:	-20 °C až +50 °C

Zneškodnenie

Elektrické zariadenia, príslušenstvo a obaly odovzdajte na ekologickú recykláciu.



Elektrické zariadenia nevyhadzujte do komunálneho odpadu!

Iba pre krajiny EÚ:

Podľa platnej európskej smernice o odpade z elektrických a elektronických zariadení a jej implementácie do národnej legislatívy sa musia nepoužívané elektrické a elektronické zariadenia zbierať separovane a odovzdať na ekologickú recykláciu.

Záruka výrobcu

Ako kupujúcemu vám voči predajcovi prináležia zákonom stanovené práva. Pokiaľ takéto práva vo vašej krajine existujú, naše záručné vyhlásenie ich nekráti ani inak neobmedzuje. Poskytneme vám 5-ročnú záruku na bezchybný stav a náležité fungovanie vášho výrobku STEINEL zo série Professional Sensorik. Garantujeme, že tento výrobok neobsahuje žiadne materiálové, výrobné ani konštrukčné chyby. Garantujeme funkčnosť všetkých elektronických súčiastok a káblov, ako aj bezchybnosť všetkých použitých materiálov a ich povrchov.

Uplatnenie záruky

Ak chcete svoj výrobok reklamovať, zašlite ho v kompletnom stave a s uhradenými prepravnými nákladmi spolu s originálnym dokladom o kúpe, ktorý musí obsahovať dátum kúpy a označenie výrobku, svojmu predajcovi alebo priamo nám na adresu **NECO SK, a.s. Ružová 111, 019 01 Ilava**. Odporúčame vám, aby ste si svoj doklad o kúpe starostlivo uschovali až do uplynutia záručnej doby. Za prepravné náklady a riziká spojené so spätným zaslaním nepreberá spoločnosť STEINEL žiadnu zodpovednosť.

Informácie o možnostiach uplatnenia záručného prípadu nájdete na našej stránke **www.neco.sk**

Ak u vás došlo k záručnému prípadu alebo ak máte otázky týkajúce sa výrobku, môžete nás kedykoľvek telefonicky kontaktovať na našej servisnej linke: **+421/42/4 45 67 10**.

5 ROKOV
ZÁRUKA
VÝROBCU

Prevádzkové poruchy

Porucha	Príčina	Riešenie
Bez napätia	<ul style="list-style-type: none">■ chybná poistka, senzor nie je zapnutý■ skrat	<ul style="list-style-type: none">■ nová poistka, zapnúť sieťový spínač, skontrolovať vedenie pomocou skúšačky napätia■ skontrolovať pripojenia
Nezapína sa	<ul style="list-style-type: none">■ pri dennej prevádzke, nastavenie stmievania je nastavené na nočnú prevádzku■ chybná žiarovka■ sieťový spínač je vypnutý■ chybná poistka	<ul style="list-style-type: none">■ znovu nastaviť■ vymeniť žiarovky■ zapnúť■ vymeniť poistku, príp. skontrolovať pripojenie
Nevypína sa	<ul style="list-style-type: none">■ trvalý pohyb v oblasti snímania■ v oblasti snímania sa nachádza spínané svietidlo a zmenou teploty sa nano-vo zapne■ prostredníctvom interného domového sériového spínača prepnuté na režim trvalého svietenia■ WiFi prístroj umiestnený veľmi blízko senzora	<ul style="list-style-type: none">■ skontrolovať oblasť■ skontrolovať oblasť■ sériový spínač prepnúť na automaticku■ zväčšiť vzdialenosť medzi WiFi prístrojom a senzorom
Neustále sa zapína/vypína	<ul style="list-style-type: none">■ v oblasti snímania sa nachádza spínané svietidlo■ v oblasti snímania sa pohybujú zvieratá	<ul style="list-style-type: none">■ skontrolovať oblasť■ skontrolovať oblasť
Mimovoľne sa zapína	<ul style="list-style-type: none">■ vietor hýbe konármi stromov a kríkmi v oblasti snímania■ dochádza k snímaniu automobilov na ceste■ náhla zmena teploty spôsobená počasím (vietor, dážď, sneh) alebo vyfukovaným vzduchom z ventilátorov, otvorených okien■ WiFi prístroj umiestnený veľmi blízko senzora	<ul style="list-style-type: none">■ skontrolovať oblasť■ skontrolovať oblasť■ zmeniť oblasť snímania, preložiť miesto montáže■ zväčšiť vzdialenosť medzi WiFi prístrojom a senzorom

PL Tłumaczenie oryginalnej instrukcji obsługi

Zasady bezpieczeństwa

- Przewód zasilający, który należy podłączyć przy montażu nie może być pod napięciem. Dlatego należy najpierw wyłączyć prąd i sprawdzić brak napięcia za pomocą próbника.
- Podczas instalacji opisanego urządzenia wykonywana jest praca przy

obecności napięcia sieciowego. Dlatego może ona zostać wykonana przez specjalistę, zgodnie z obowiązującymi w danym kraju przepisami dotyczącymi instalacji i podłączania do źródeł zasilania elektrycznego (np. DE- VDE 0100, AT-ÖVE-ÖNORM E8001-1, CH-SEV 1000).

- Stosować tylko oryginalne części zamienne.
- Nie wolno rozkładać samodzielnie urządzeń na części. Naprawę może wykonywać jedynie punkt serwisowy.

Wskazówki instalacyjne

IS 2360 ECO jest czujnikiem przeznaczonym do montażu na suficie w budynkach i na zewnątrz.

- L** = przewód prądowy (najczęściej czarny, brązowy lub szary)
N = przewód zerowy (najczęściej niebieski)
PE = ewentualny przewód ochronny (zielony/żółty)

Uwaga: W razie potrzeby poprowadzić przewód ochronny. W przewodzie zasilającym można oczywiście zainstalować wyłącznik sieciowy do ręcznego włączania/wyłączania.

Ważne: Zamienienie przyłączy może spowodować uszkodzenie urządzeń.

Otwór odpływowy skroplin ⑦ należy w razie potrzeby przewiercić wiertłem o średnicy 5 mm.

Zasada działania

Na skutek ruchu włącza się światło, alarm i inne urządzenia. Dla Twojego komfortu i bezpieczeństwa. Wbudowany piroelektryczny czujnik na podczerwień odbiera niewidzialne promieniowanie

ciepłone, emitowane przez poruszające się ciała (ludzi, zwierząt itp.). Zarejestrowane w ten sposób promieniowanie ciepłone przetwarzane jest elektronicznie i włącza podłączony odbiornik energii.

Przeszkody, np. mury lub szklane szyby, nie pozwalają na wykrycie promieniowania ciepłonego, a zatem nie następuje załączenie odbiornika.

Opis urządzenia

- ① Uchwyt nastropowy
- ② Moduł odbiornika z soczewką
- ③ Stylizowana przelona

- ④ Zaślepka uszczelniająca
- ⑤ Ustawianie czułości zmierzchovej
- ⑥ Ustawianie czasu

- ⑦ Otwór na skropliny
- Przewód do instalacji podtynkowej
- Przewód do instalacji natynkowej

Funkcje ⑤ – ⑥

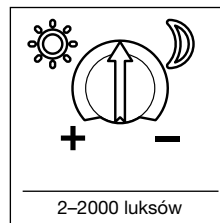

Ustawianie czułości zmierzchovej ⑤ (ustawienie fabryczne: praca przy świetle dziennym, próg czułości 2000 luksów)

Plynna regulacja progu czułości czujnika w zakresie 2–2000 luksów.

Pokrętko regulacyjne ustawione na  = praca przy świetle dziennym ok. 2000 luksów.

Pokrętko regulacyjne ustawione na  = praca o zmierzchu ok. 2 luksów.

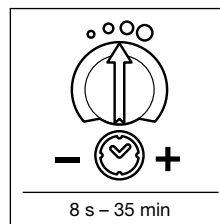

Ustawianie czasu ④ (ustawienie fabryczne: 8 s)

Plynna regulacja czasu świecenia od 8 sekund do 35 minut.

Pokrętko regulacyjne ustawione na znaku = = najkrótszy czas (8 s)

Pokrętko regulacyjne ustawione na znaku + = najdłuższy czas (35 min)

Dane techniczne

Wymiary (Ø x wys.):	115 x 50,5 mm
Moc:	Obciążenie żarówkami/lampami halogenowymi 2000 W Światłówki EVG 1500 W Światłówki bez kompensacji 500 VA Światłówki kompensowane szeregowo 500 VA Światłówki kompensowane równoległe 500 VA Nisko wołtowe lampy halogenowe 1000 VA LED < 2 W 16 W 2 W < LED < 8 W 64 W LED > 8 W 64 W Obciążenie pojemnościowe 132 µF

Zasilanie sieciowe:	220–240 V, 50/60 Hz
Kąt wykrywania:	360° z kątem otwarcia 180°
Zasięg czujnika:	maks. 3,5 m stycznie / maks. 2 m promieniowo
Ustawienie czasu:	8 s – 35 min
Ustawianie progu czułości zmierzchovej:	2–2000 luksów
Stopień ochrony:	IP 54
Zakres temperatury:	od -20°C do +50°C

Utylizacja

Urządzenia elektryczne, akcesoria i opakowania należy oddać do recyklingu przyjaznego środowisku.



Nie wyrzucać urządzeń elektrycznych wraz z odpadami z gospodarstw domowych!

Tylko dla krajów UE:

Zgodnie z obowiązującymi dyrektywami europejskimi w sprawie zużytych urządzeń elektrycznych i elektronicznych oraz ich wdrażaniu do prawa krajowego nienadające się do użytkowania urządzenia elektryczne należy odbierać osobno i poddawać recyklingowi w sposób przyjazny środowisku.

Gwarancja producenta

Jako kupującemu w razie potrzeby przysługują Państwu w stosunku do sprzedającego prawa z tytułu rękojmi. O ile prawa te obowiązują w Państwie kraju, to nie ulegają one na podstawie naszej deklaracji gwarancji ani skróceniu ani ograniczeniu. Udzielamy Państwu 5-letniej gwarancji na nienaganną jakość i prawidłowe funkcjonowanie zakupionego przez Państwa profesjonalnego produktu techniki czujników firmy STEINEL. Gwarantujemy, że produkt ten jest wolny od wad materiałowych, produkcyjnych i konstrukcyjnych. Gwarantujemy prawidłowe funkcjonowanie wszystkich podzespołów elektronicznych, a także, że wszystkie zastosowane materiały i ich powierzchnie są wolne od wad.

Dochodzenie roszczeń

Gwarancja jest ważna jedynie kompletnie wypełniona z podpisem Sprzedawcy potwierdzającym warunki gwarancji. Gwarancja na sprzedany towar konsumpcyjny nie wyłącza, nie ogranicza ani nie zawiesza uprawnień kupującego wynikających z rękojmi/niezgodności towaru z umową na podstawie dowodu zakupu. Z tego powodu zalecamy staranne przechowywanie dowodu zakupu. Reklamowany towar w stanie kompletnym prosimy przesłać do Gwaranta wraz z krótkim opisem usterki, oryginalną kartą gwarancyjną, paragonem lub rachunkiem zakupu (opatrzonym datą zakupu i pieczęcią sklepu).

5 L A T
GWARANCJA
PRODUCENTA

Usterki

Usterka	Przyczyna	Usuwanie
Brak napięcia	<ul style="list-style-type: none"> ■ uszkodzony bezpiecznik, nie jest włączony ■ zwarcie 	<ul style="list-style-type: none"> ■ założyć nowy bezpiecznik, włączyć wyłącznik sieciowy, sprawdzić przewód próbnikiem napięcia ■ sprawdzić przyłącza
Nie włącza się	<ul style="list-style-type: none"> ■ przy dziennym trybie pracy ustawiono próg czułości zmierzchovej dla nocnego trybu pracy ■ uszkodzona żarówka ■ wyłączony wyłącznik sieciowy ■ uszkodzony bezpiecznik 	<ul style="list-style-type: none"> ■ ustawić na nowo ■ wymienić żarówkę ■ włączyć ■ założyć nowy bezpiecznik, ewentualnie sprawdzić przyłącza
Nie wyłącza się	<ul style="list-style-type: none"> ■ w obszarze wykrywania czujnika ciągle coś się porusza ■ podłączona lampa znajduje się w obszarze wykrywania czujnika i włącza się stale na skutek zmiany temperatury ■ świecenie stale uaktywnione za pomocą przełącznika szeregowego w budynku ■ urządzenie WLAN umieszczone bardzo blisko czujnika 	<ul style="list-style-type: none"> ■ sprawdzić obszar wykrywania ■ sprawdzić obszar wykrywania ■ przełącznik szeregowy w trybie automatycznym ■ zwiększyć odległość pomiędzy urządzeniem WLAN a czujnikiem
Stale włącza się i wyłącza	<ul style="list-style-type: none"> ■ podłączona lampa znajduje się w obszarze wykrywania czujnika ■ w obszarze wykrywania poruszają się zwierzęta 	<ul style="list-style-type: none"> ■ sprawdzić obszar wykrywania ■ sprawdzić obszar wykrywania
Włącza się w niepożądanym momencie	<ul style="list-style-type: none"> ■ wiatr porusza gałęziami i krzewami w obszarze wykrywania czujnika ■ czujnik rejestruje ruch pojazdów na ulicy ■ gwałtowne zmiany temperatury na skutek czynników atmosferycznych (wiatr, deszcz, śnieg) lub nadmuch z wentylatorów, otwartych okien ■ urządzenie WLAN umieszczone bardzo blisko czujnika 	<ul style="list-style-type: none"> ■ sprawdzić obszar wykrywania ■ sprawdzić obszar wykrywania ■ zmienić obszar wykrywania czujnika, zmienić miejsce montażu ■ zwiększyć odległość pomiędzy urządzeniem WLAN a czujnikiem

RO Traducerea instrucțiunilor de utilizare originale

Instrucțiuni de siguranță

- În timpul montării, cablul electric de conectat nu trebuie să fie sub tensiune. De aceea, mai întâi întrerupeți alimentarea cu energie electrică și verificați tensiunea cu un creion de tensiune.
- Instalarea aparatului reprezintă o lucrare la rețeaua electrică. Din acest motiv, lucrarea trebuie efectuată de un specialist în conformitate cu reglementările privind instalațiile electrice și cu condițiile de racordare din țara respectivă (de ex. DE- VDE 0100, AT-ÖVE-ÖNORM E8001-1, CH-SEV 1000).
- Folosiți numai piese de schimb originale
- Nu demontați aparatul pe cont propriu. Reparația trebuie efectuată într-un atelier specializat.

Modul de instalare

IS 2360 ECO este un senzor prevăzut pentru montarea în plafon, în interior și exterior.

- L** = conductor de fază (de obicei negru, maro sau gri)
- N** = conductor neutru (de obicei albastru)
- PE** = eventual conductor de protecție (verde/galben)

Atenție: Dacă este necesar, conductorul de protecție se va trece printr-o buclă. Bineînțeles, pe cablul de rețea se poate intercala un întrerupător de rețea pentru cuplare și decuplare.

Important: O inversare a conexiunilor poate duce la deteriorarea aparatului.

Dacă este necesar, orificiul pentru evacuarea apei de condens ⑦ trebuie deschis cu un burghiu de 5 mm.

Principiul de funcționare

La detecția mișcării este comutată aprinderea luminii, alarma și multe alte dispozitive, pentru confortul și siguranța dumneavoastră. Senzorul piroelectric, cu infraroșu, detectează căldura

invizibilă emanată de corpurile aflate în mișcare (oameni, animale etc.). Radiația termică astfel detectată este convertită într-un semnal electronic, care comută consumatorul conectat.

Obstacolele, cum ar fi zidurile sau geamurile, se opun detecției radiațiilor termice, nefăcând deci posibilă comutarea.

Descrierea produsului

- ① Suport de perete
- ② Corpul senzorului, cu lentilă
- ③ Mască decorativă
- ④ Bușon de etanșare
- ⑤ Reglarea luminozității la comutare
- ⑥ Reglarea intervalului de timp
- ⑦ Orificiu pentru evacuarea apei de condens
- Montarea cablului sub tencuială
- Montarea cablului pe tencuială

Funcții ⑤ – ⑥

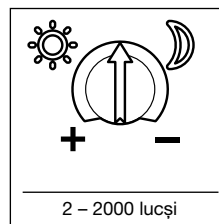

Reglarea luminozității la comutare ⑤
(valoarea setată din fabrică: regim de lumină naturală 2000 lucși)

Nivelul de activare a senzorului poate fi reglat continuu între 2 și 2000 lucși.

Buton de reglaj poziționat pe ☀ = funcționare în regim de lumină naturală, cca. 2000 lucși.

Buton de reglaj poziționat pe 🌙 = funcționare în regim de amurg, cca. 2 lucși.

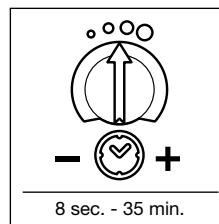

Reglarea intervalului de timp ⑥
(reglaj din fabrică: 8 sec.)

Durata de iluminare poate fi reglată continuu între 8 sec. și 35 min.

Buton de reglaj poziționat pe - = intervalul cel mai scurt (8 sec.)

Buton de reglaj poziționat pe + = intervalul cel mai lung (35 min.)

Date tehnice

Dimensiuni (Ø x Î):	115 x 50,5 mm	
Putere:	Sarcină bec/lampă cu halogen	2000 W
	Lămpi cu tub fluorescent, balast electronic	1500 W
	Lămpi cu tub fluorescent, necompensate	500 VA
	Lămpi cu tub fluorescent, compensate în șir	500 VA
	Lămpi fluorescente compensate paralel	500 VA
	Lămpi cu halogen, cu voltaj mic	1000 VA
	LED < 2 W	16 W
	2 W < LED < 8 W	64 W
	LED > 8 W	64 W
	Sarcină capacitivă	132 µF

Alimentare de la rețea:	220-240 V, 50/60 Hz	
Unghi de detecție:	360° cu unghi de deschidere de 180°	
Raza de acțiune:	max. 3,5 m tangențial / max. 2 m radial	
Interval de timp:	8 sec. - 35 min.	
Reglarea luminozității la comutare:	2-2000 lucși	
Grad de protecție:	IP 54	
Interval termic:	între -20 °C și +50 °C	

Eliminare ca deșeu

Aparatele electrice, accesoriile și ambalajele trebuie să facă obiectul unei reciclări ecologice.



Nu aruncați aparatele electrice la gunoierul menajer!

Nu mai pentru țările UE: În conformitate cu directiva europeană privind eliminarea deșeurilor electrice și electronice în vigoare și transpunerii ei în legislația națională, aparatele electrice care nu mai pot fi utili-

zate trebuie să fie colectate separat și să facă obiectul unei reciclări ecologice.

Garanția de producător

În calitate de cumpărător vă bucurați după caz de toate drepturile prevăzute prin lege privind garanția și reclamarea defectelor împotriva vânzătorului. În măsura în care aceste drepturi există în țara dumneavoastră, declarația noastră de garanție nici nu le restrânge și nici nu le reduce durata de valabilitate. Vă acordăm 5 ani de garanție pentru funcționarea ireproșabilă și corespunzătoare a produsului dumneavoastră cu senzor din gama STEINEL Professional. Garantăm că acest produs nu prezintă niciun fel de erori de material, de producție și de proiectare. Garantăm funcționalitatea tuturor componentelor electronice și a cablurilor, precum și caracterul ireproșabil al tuturor materialelor utilizate și al suprafețelor acestora.

Solicitarea garanției

Dacă aveți o reclamație referitoare la produsul dvs., vă rugăm să îl trimiteți întreg și cu taxele de expediere plătite, împreună cu chitanța originală care trebuie să conțină data cumpărării și denumirea produsului, distribuitorului dvs. sau direct nouă, la adresa **STEINEL Distribution SRL; 505400 Rasnov, jud. Brașov; Str. Campului, nr. 1; FSR Hala Scularie Birourile 4-7.** Din acest motiv vă recomandăm să păstrați cu grijă chitanța până la expirarea termenului de garanție. STEINEL nu suportă costurile de transport și nu își asumă riscurile asociate transportului pentru returnarea produselor.

Informații privind solicitarea unei prestații în garanție găsiți pe pagina noastră web <http://steinelshop.ro/termeni-si-conditii#answer10>

Dacă doriți să solicitați o prestație în garanție sau aveți o întrebare despre produsul dvs., ne puteți contacta la **+40(0)268 - 530000.**

5 ANI
GARANȚIA
PRODUCĂTORULUI

Defecțiuni în funcționare

Defecțiune	Cauză	Remediul
Fără tensiune	<ul style="list-style-type: none">■ Siguranță defectă, aparat neactivat■ Scurtcircuit	<ul style="list-style-type: none">■ Siguranță nouă, cuplați întrerupătorul de rețea, verificați cablul cu ajutorul unui creion de tensiune■ Verificați legăturile
Nu se aprinde	<ul style="list-style-type: none">■ În regim de lumină naturală, reglajul luminozității la comutare este plasat pe regim de noapte■ Bec defect■ Întrerupător DECUPLAT■ Siguranță defectă	<ul style="list-style-type: none">■ Reglați din nou■ Schimbați becurile■ Cuplați■ Siguranță nouă, eventual verificați legătura
Nu se stinge	<ul style="list-style-type: none">■ Mișcare permanentă în zona de detecție■ Lampa comutată se află în zona de detecție și comută din nou din cauza modificării temperaturii■ Este pe funcționare permanentă, datorită întrerupătorului în serie intern al casei■ Dispozitivul WLAN poziționat foarte aproape de senzor	<ul style="list-style-type: none">■ Controlați zona■ Controlați zona■ Întrerupătorul în serie pe regim automat■ Măriți distanța dintre dispozitivul WLAN și senzor
Comută permanent între PORNI/STINS	<ul style="list-style-type: none">■ Lampa comutată se află în zona de detecție■ În zona de detecție se mișcă animale	<ul style="list-style-type: none">■ Controlați zona■ Controlați zona
Se aprinde necontrolat	<ul style="list-style-type: none">■ Vântul mișcă pomii și tufișurile în zona de detecție■ Este detectat trafic auto de pe șosea■ Modificare bruscă a temperaturii din cauza intemperiilor (vânt, ploaie, zăpadă) sau sesizarea aerului evacuat de ventilaatoare, ferestre deschise■ Dispozitivul WLAN poziționat foarte aproape de senzor	<ul style="list-style-type: none">■ Controlați zona■ Controlați zona■ Modificați zona, schimbați locul de montaj■ Măriți distanța dintre dispozitivul WLAN și senzor

SI Prevod originalnih navodil za uporabo

! Varnostna navodila

- Pri montaži mora biti električna napeljava, ki jo priključujete, brez napetosti. Zato najprej odklopite tok in preverite s preizkuševalcem električne napetosti, če res ni več napetosti.
- Inštalacija naprave pomeni tudi delo na omrežni napetosti. Zato jo lahko izvede le kvalificiran strokovnjak v skladu z lokalno veljavnimi predpisi glede inštalacije in pogoji priključitve (npr. DE- VDE 0100, AT-ÖVE-ÖNORM E8001-1, CH-SEV 1000).
- Uporabljajte le originalne nadomestne dele.
- Naprave ne razstavljajte sami. Popravila lahko izvajajo le strokovne delavnice.

Navodila za montažo

IS 2360 ECO je senzor za stropno montažo v zaprtih in odprtih prostorih.

- L** = vodnik pod napetostjo (običajno črn, rjav ali siv)
 - N** = nevtralni vodnik (praviloma moder)
 - PE** = morebitni zaščitni vodnik (zelen/rumen)
- Pozor:** Zaščitni vodnik po potrebi pobrusite. V dovod na omrežje je seveda lahko montirano tudi stikalo za vklop in izklop.
- Pomembno:** Menjava priključkov lahko privede do poškodovanja naprave.
- Luknja za kondenzno vodo**
⑦ morate po potrebi odpreti z vrtalnikom velikosti 5 mm.

Delovanje

Gibanje vklopi luč, alarm in veliko več. Za vaše udobje in varnost. Vgrajeni piro-električni infrardeči detektor zazna nevidno izžarevanje

toplote teles, ki se premikajo (ljudi, živali itd.). Tako zaznava toplotno sevanje se elektronsko pretvori ter vklopi priključenega porabnika.

Toplotno sevanje ni zaznano, kadar so napoti ovire, kot so npr. zidovi in steklene šipe, v takem primeru tudi ne more priti do vklopa svetila.

Opis naprave

- ① Zidno držalo
- ② Močnostni modul z lečo
- ③ Zastiralo
- ④ Tesnilni čepček
- ⑤ Nastavitev mejne osvetljenosti okolice
- ⑥ Nastavitev časa
- ⑦ Luknja za odvajanje kondenza

- Kabelski dovod – podometni
- Kabelski dovod – nadometni

Funkcije ⑤ – ⑥

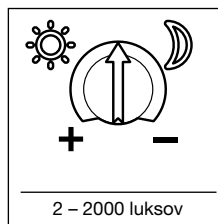

Nastavitev osvetljenosti ⑤
(tovarniška nastavev: delovanje z dnevno lučjo 2000 luksov)

Možnost brezstopenskega nastavljanja pragu odziva senzorja od 2 – 2000 luksov.

Nastavitveni regulator nastavljen ☀ na = dnevno luč pribl. 2000 luksov.

Nastavitveni regulator nastavljen 🌙 na = mrak pribl. 2 luksa

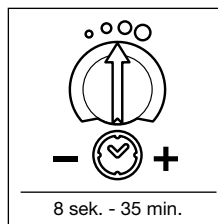

Nastavitev časa ⑥ (tovarniška nastavev: 8 sek.)

Brezstopensko nastavljev čas svetilnosti od 8 sek. do 35 min.

Regulator nastavljen na – = najkrajši čas (8 sek.)

Nastavev na vrednost + = najdaljši čas (35 min.)

Tehnični podatki

Mere (Ø × v):	115 × 50,5 mm	
Moč:	Obremenitev žarnice/halogenke	2000 W
	Neonske svetilke EVG	1500 W
	Neonske svetilke nekompenzirane	500 VA
	Neonske svetilke zaporedno kompenzirane	500 VA
	Fluorescenčna svetilka, vzporedno kompenzirana	500 VA
	Nizkovoltna halogenske svetilke	1000 VA
	LED < 2 W	16 W
	2 W < LED < 8 W	64 W
	LED > 8 W	64 W
	Kapacitivna obremenitev	132 µF
Omrežni priključek:	220-240 V, 50/60 Hz	
Kot zaznavanja:	360° z 180°-odpiralnim kotom	
Doseg:	maks. 3,5 m tangentno / maks. 2 m radialno	
Nastavitev časa:	8 sek. – 35 min.	
Nastavitev zatemnitve:	2 – 2000 luksov	
Vrsta zaščite:	IP 54	
Temperaturni razpon:	-20 °C do +50 °C	

Odstranjevanje

Električne aparate, opremo in embalažo oddajte v okolju prijazno ponovno obdelavo.



Električnih aparatov ne odstranjujte s hišnimi odpadki!

Samo za države članice EU: V skladu z veljavno Evropsko direktivo o izrabljenih električnih in elektronskih aparatih in njenim prenosom je električne aparate, ki niso več uporabni,

treba zbirati ločeno in jih oddati v okolju prijazno ponovno obdelavo.

Garancija proizvajalca

Kot kupcu so vam na voljo zakonske garancijske pravice v skladu s 437. členom in naslednjimi Civilnega zakonika (BGB, Bürgerliches Gesetzbuch) (naknadna izpolnitev, odstop od kupoprodajne pogodbe, zmanjšanje kupnine, odškodnina in nadomestilo za stroške). Naša garancijska izjava teh pravic ne krajša in ne omejuje. Poleg zakonskega garancijskega obdobja vam dajemo 5-letno garancijo na brezhibno sestavo in pravilno delovanje tega izdelka STEINEL Professional-Sensorik. Jamčimo, da izdelek nima materialnih in tovarniških napak ali napak v sestavi. Jamčimo za delovanje vseh elektronskih sklopov in kablov ter za brezhibnost vseh uporabljenih materialov in njihovih površin.

Uveljavljanje

Če želite izdelek reklamirati, pošljite cel izdelek s plačano poštnino in priložite originalni račun, ki vsebuje datum nakupa in poimenovanje izdelka, svojemu trgovcu ali neposredno na naš naslov: **VELEPRODAJA EP D.O.O., SREDNJE BITNJE 70, 4209 ŽABNICA.** Priporočamo vam, da račun skrbno hranite do poteka garancijskega obdobja. Za transportne stroške in tveganja v okviru vračila družba STEINEL ne prevzema jamstva.

(Informacije o uveljavljanju garancijskega primera najdete na naši spletni strani www.priporocam.si

Če imate garancijski primer ali vprašanje glede izdelka, nas lahko pokličete na telefonsko številko servisa **00386-40 856555.**

5 LETNA
PROIZVAJALCA
GARANCIJA

Motnje delovanja

Motnja	Vzrok	Pomoč
Brez napetosti	<ul style="list-style-type: none">Varovalka okvarjena, ni vklopaKratek stik	<ul style="list-style-type: none">Zamenjajte varovalko, vklopite omrežno stikalo, preverite vod z merilcem napetostiPreverite kontakte
Se ne vklopi	<ul style="list-style-type: none">Pri dnevnem delovanju, nastavitev zatemnitve se nahaja na nočnem delovanjuŽarnica je okvarjenaOmrežno stikalo je IZKLOPLJENOVarovalka okvarjena	<ul style="list-style-type: none">Ponovno nastaviteZamenjajte žarnicoVklopiteNova varovalka, po potrebi preverite priključek
Se ne izklopi	<ul style="list-style-type: none">Trajno premikanje na območju zaznavanjaVklopljena svetilka se nahaja na področju zajemanja in se po spremembi temperature ponovno vklopiZ notranjim hišnim serijskim stikalom preklopljeno na trajno delovanjeWLAN naprava je pozicionirana zelo blizu senzorja	<ul style="list-style-type: none">Preverite območjePreverite območjeSerijsko stikalo na avtomatskoPovečajte razdaljo med WLAN napravo in senzorjem
Se nenehno vkloplja in izkloplja	<ul style="list-style-type: none">Vklopljena svetilka se nahaja na področju zaznavanjaŽivali se premikajo na območju zaznavanja	<ul style="list-style-type: none">Preverite območjePreverite območje
Se nezaželeno vključi	<ul style="list-style-type: none">Veter premika drevesa in grmičevje v obsegu zaznavanjaZaznavanje avtov na cestiNenadne vremenske spremembe temperature (veter, dež, sneg) ali izhodni zrak ventilatorjev in prepih zaradi odprtih okenWLAN naprava je pozicionirana zelo blizu senzorja	<ul style="list-style-type: none">Preverite območjePreverite območjeSpremenite področje, zamenjajte montažni krajPovečajte razdaljo med WLAN napravo in senzorjem

HR Prijevod originalnih uputa za uporabu

⚠ Sigurnosne napomene

- Prilikom montaže električni vod koji treba priključiti ne smije biti pod naponom. Zbog toga kao prvo morate isključiti struju i pomoću ispitivača napona provjeriti je li uspostavljeno beznaponsko stanje.
- Kod instalacije uređaja radi se na mrežnom naponu. Zbog toga instalaciju mora obaviti stručnjak u skladu s državnim propisima o instalacijama i uvjetima priključivanja (npr. DE- VDE 0100, AT-ÖVE-ÖNORM E8001-1, CH-SEV 1000).
- Koristite samo originalne rezervne dijelove.
- Nemojte samostalno rastavljati uređaj. Popravak smije obaviti samo stručna radionica.

Upute za instalaciju

Kod modela IS 2360 ECO radi se o senzoru za stropnu montažu u unutrašnjem i vanjskom području.

L = fazni vodič (većinom crni, smeđi ili sivi)

N = neutralni vodič (većinom plavi)

PE = eventualno zaštitni vodič (zeleno/žuti)

Pozor: Zaštitni vodič po potrebi spojite paralelno. Naravno, u mrežnom vodu može biti montirana mrežna sklopka za uključivanje i isključivanje.

Važno: Slučajna zamjena priključaka može uzrokovati oštećenje uređaja.

Rupa za kondenziranu vodu
⑦ **po potrebi se mora otvoriti svrdlom od 5 mm.**

Princip rada

Pokret uključuje svjetlo, alarm i mnogo više. Za Vašu udobnost, za Vašu sigurnost. Ugrađeni piroelektrični infracrveni detektor otkriva nevidljivo toplinsko zračenje tijela koja se

pred njim kreću (ljudi, životinje itd.). Tako detektirano toplinsko zračenje elektronički se pretvara i uključuje priključen potrošač. Zbog prepreka kao što su npr. zidovi ili prozorska

stakla ne prepoznaje se toplinsko zračenje pa prema tome ne dolazi ni do uključivanja svjetla.

Opis uređaja

- ① Zidni držač
- ② Modul opterećenja s lećom
- ③ Dizajnirani zaslon
- ④ Brtveni čep

- ⑤ Podešavanje svjetlosnog praga
- ④ Podešavanje vremena
- ⑦ Rupa za kondenziranu vodu

- ⓘ Dovod podžbuknog kabla
- ⓘ Dovod nadžbuknog kabla

Funkcije ⑤ – ⑥

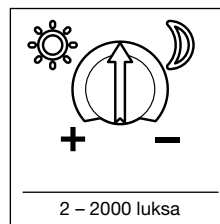

Podešavanje svjetlosnog praga ⑤
(tvornički podešeno: režim rada pri danjem svjetlu 2000 luksa)

Kontinuirano podešiv prag aktiviranja senzora od 2 – 2000 luksa.

Regulator podešen na ☀ = danje svjetlo oko 2000 luksa.

Regulator podešen na 🌙 = zatamnivanje na oko 2 luksa

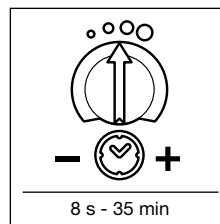

Podešavanje vremena ⑥
(tvornički podešeno: 8 s)

Kontinuirano podešivo trajanje svjetla od 8 s do 35 min.

Regulator podešen na - = najkraće vrijeme (8 s)

Regulator podešen na + = najduže vrijeme (35 min)

Tehnički podaci

Dimenzije (Ø × V):	115 × 50,5 mm
Snaga:	potrošnja svjetiljki sa žarnom niti / halogenih svjetiljki 2000 W fluorescentne svjetiljke EPN 1500 W fluorescentne svjetiljke nekompensirano 500 VA fluorescentne svjetiljke EPN serijski kompenzirano 500 VA paralelno kompenzirane fluorescentne svjetiljke 500 VA niskonaponske halogene svjetiljke 1000 VA LED < 2 W 16 W 2 W < LED < 8 W 64 W LED > 8 W 64 W kapacitivno opterećenje 132 µF

Mrežni priključak:	220–240 V, 50/60 Hz
Kut detekcije:	360° s kutom otvora od 180°
Domet:	maks. 3,5 m tangencijalno / maks. 2 m radijalno
Podešavanje vremena:	8 s - 35 min
Podešavanje svjetlosnog praga:	2–2000 luksa
Vrsta zaštite:	IP 54
Temperaturno područje:	-20 °C do +50 °C

Zbrinjavanje

Električne uređaje, pribor i ambalažu treba zbrinuti na ekološki način odvozom na reciklažu.



Ne bacajte električne uređaje u kućni otpad!

Samo za zemlje EU:

Prema važećim europskim direktivama za stare električne i elektroničke uređaje i njihovoj implementaciji u nacionalno pravo, električni uređaji koji se više ne mogu koristiti moraju se posebno sakupiti i zbrinuti

na ekološki način odvozom na reciklažu.

Jamstvo proizvođača

Kao kupcu pripadaju Vam sva prava po zakonu o zaštiti potrošača. Ako ta prava postoje u Vašoj zemlji, ona se našom izjavom o jamstvu ne smanjuju niti ograničavaju. Dajemo Vam 5 godina jamstva na besprijekornu kakvoću i propisno funkcioniranje Vašeg proizvoda STEINEL-Professional-Senzorika. Jamčimo da ovaj proizvod nema greške na materijalu, tvorničke i konstrukcijske greške. Jamčimo tehničku ispravnost svih elektroničkih sklopova i kabela, kao i ispravnost svih korištenih materijala i njihovih površina.

Zahtijevanje jamstvenog prava

Ako želite reklamirati svoj proizvod, pošaljite cjelovit proizvod s originalnim računom koji mora sadržavati podatke o datumu kupnje i naziv proizvoda, oslobođeno troškova prijevoza, Vašem trgovcu ili izravno na našu adresu, **Daljinsko upravljanje d.o.o., Bedricha Smetane 10, HR-10000 Zagreb**. Stoga Vam preporučujemo da pažljivo sačuvate račun do isteka jamstvenog roka. Daljinsko upravljanje d.o.o. ne preuzima jamstvo za transportne troškove i rizike u okviru povratne pošiljke.

Informacije o zahtijevanju prava u slučaju jamstva dobit ćete na našoj početnoj stranici www.daljinsko-upravljanje.hr

Ako imate slučaj jamstva ili pitanja u vezi Vašeg proizvoda, nazovite nas na dežurni servisni telefon **+385 (1) 388 66 77** ili **388 02 47** u vremenu od ponedjeljka do petka od 08:00 do 16:00 sati ili nas kontaktirajte na e-mail adresu: daljinsko-upravljanje@inet.hr.

5 GODINA
PROIZVOĐAČA
JAMSTVA

Smetnje u pogonu

Smetnja	Uzrok	Pomoć
Nema napona	<ul style="list-style-type: none">neispravan osigurač, nije uključenkratki spoj	<ul style="list-style-type: none">staviti novi osigurač, uključiti mrežnu sklopku; provjeriti vod ispitivačem naponaprovjeriti priključke
Ne uključuje	<ul style="list-style-type: none">tijekom rada pri danjem svjetlu podešavanje svjetlosnog praga nalazi se u noćnom režimu radaneispravna žaruljamrežna sklopka je ISKLJUČENAneispravan osigurač	<ul style="list-style-type: none">ponovno podesitizamijeniti žaruljeuključitistaviti novi osigurač, event. provjeriti priključak
Ne isključuje	<ul style="list-style-type: none">stalno kretanje u području detekcijeuključeno svjetlo nalazi se u području detekcije i uvijek iznova se uključuje zbog promjene temperaturezbog interne kućne serijske sklopke u stalnom pogonuWLAN uređaj smješten vrlo blizu senzora	<ul style="list-style-type: none">provjeriti područjeprovjeriti područjeserijska sklopka u automatskom režimu radapovećati razmak između WLAN uređaja i senzora
Uvijek UKLJUČUJE / ISKLJUČUJE	<ul style="list-style-type: none">uključena svjetiljka nalazi se u području detekciježivotinje se kreću u području detekcije	<ul style="list-style-type: none">provjeriti područjeprovjeriti područje
Neželjeno uključuje	<ul style="list-style-type: none">vjetar njiše drveća i grmlje u području detekcijedetektiranje automobila na uliciiznenadna promjena temperature zbog nevremena (vjetar, kiša, snijeg) ili zraka koji izlazi iz ventilatora, otvorenih prozoraWLAN uređaj smješten vrlo blizu senzora	<ul style="list-style-type: none">provjeriti područjeprovjeriti područjepromijeniti područje, premjestiti mjesto montažepovećati razmak između WLAN uređaja i senzora

EE Originaalkasutusjuhendi tõlge

⚠ Ohutusjuhised

- Monteerimisel peab olema külgeühendatav elektrijuhe pingevaba. Selleks lülitage esmalt elektrivool välja ja kontrollige pingetestri abil pingevabadust.
- Selle seadme paigaldamisel on tegemist tööga voolvõrgus. Seetõttu peab seda teostama spetsialist vastavalt riigis kehtivatele installatsioonieskirjadele ning ühendustingimustele (nt. DE- VDE 0100, AT-ÖVE-ÖNORM E8001-1, CH-SEV 1000).
- Kasutage ainult originaalvaruosi.
- Ärge võtke seadet omal käel lahti. Remonti tohib teostada üksnes oskustöökoda.

Paigaldusjuhised

IS 2360 ECO puhul on tegemist lakke paigaldatava sensoriga nii sise- kui ka välisruumides kasutamiseks.

- L** = voolu juhtiv juht (enamasti must, pruun või hall)
- N** = neutraaljuht (enamasti sinine)
- PE** = võimalik kaitsejuht (roheline/kollane)

Tähelepanu: kaitsejuht vajaduse korral läbi võrgutoitejuhtmesse võib olla iseene-sestmõistetavalt monteeritud sisse- ja välja lülitamiseks võrgulüli.

Tähtis: Ühenduste omavahelise äravahetamise korral võib seade kahjustada saada.

Kondensvee kogunemisaug ⑦ **tuleb vajaduse korral avada 5 mm puuriga.**

Põhimõte

Liikumine lülitab valgustust, alarmi ja palju muud. Teie muugavuse ja ohutuse huvides. Sisseehitatud püroelektriline infrapuna-detektor tuvastab lii-

kuvate kehade (inimesed, loomad jne) nähtamatut soojuskiirgust. Tuvastatud soojuskiirgus teisendatakse elektrooniliselt ja see lülitab ühendatud

tarbijad sisse. Läbi takistuste nagu nt müüride ja klaasitahvlite soojuskiirgust ei tuvastata, mistõttu ei järgne lülitust.

Seadme kirjeldus

- ① Hoidik
- ② Läätsesega
- ③ Disainkatik
- ④ Tihendusork
- ⑤ Hämaruse seadmine
- ⑥ Aja seadmine
- ⑦ Kondensvee ava
- Süvispaigalduskaabel
- Pindpaigalduskaabel

Funktsioonid ⑤ – ⑥

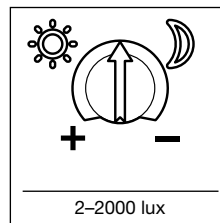

Hämaruseseadistus ⑤ (tehaseadistus päeavalgusrežiim 2000 lx)

Sujuvalt seatav sensori rakendumislävi 2 – 2000 lx. Seaderegulaator ☀ peale seatud = päeavalgusrežiim u 2000 lx. Seaderegulaator 🌙 peale seatud = hämarusrežiim u 2 lux.

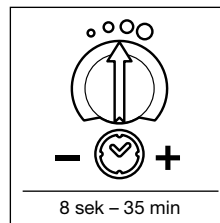

Aja seadmine ⑥ (tehaseadistus: 8 sek)

Sujuvalt seadistatav valgustuskestus 8 sek kuni 35 min. Reguleerimisnupp – peal = lühim aeg (8 sek) Seaderegulaator + peale seatud = pikim aeg (35 min)

Tehnilised andmed

Mõõtmed (Ø × K):	115 × 50,5 mm
Võimsus:	Hõög-/halogeenlampide koormus 2000 W Luminofoorlampid EVG 1500 W Kompenseerimata luminofoorlampid 500 VA Jadakompensatsiooniga luminofoorlampid 500 VA Paralleelkompensatsiooniga luminofoorlampid 500 VA Madalpinge-halogeenlampid 1000 VA LED < 2 W 16 W 2 W < LED < 8 W 64 W LED > 8 W 64 W Mahtuvuslik koormus 132 µF
Võrguühendus:	220 – 240 V, 50/60 Hz
Tuvastusnurk:	360° avatusnurgaga 180°
Tööriadius:	max 3,5 m tangentsiaalselt / max 2 m radiaalne
Aja seadmine:	8 sek – 35 min
Hämaruse seadmine:	2 – 2000 lx
Kaitseliik:	IP 54
Temperatuurivahemik:	-20 °C kuni +50 °C

Utiliseerimine

Elektriseadmed, lisatarvikud ja pakendid tuleb suunata keskkonnateadlikku taaskasutusse.



Ärge visake elektriseadmeid olmejäätmete hulka!

Ainult ELi riikidele:
Vastavalt vanu elektri- ja elektroonikaseadmeid puudutavale kehtivale Euroopa määrusele ja selle rakendamisele rahvusvahelises õiguses tuleb kasutuskõlbmatud elektriseadmed

koguda eraldi ning suunata keskkonnateadlikku taaskasutusse.

Tootja garantii

Ostjana omate müüja suhtes samuti seadusega sätestatud puuduste kõrvaldamise õigusi või vastavalt pretensiooniõigusi. Kui Teie asukohariigis on need õigused olemas, siis meie garantiideklaratsioon neid ei käربی ega piira. Me anname Teie STEINELI Professional sensortootete laitmatute omaduste ja nõuetekohase talitluse kohta 5-aastase garantii. Me garanteerime, et kõnealune toode on vaba materjali-, valmistamis- ja konstruktsioonivigadest. Me garanteerime kõigi elektrooniliste koostedetailide ja kaablite talitluskõlblikkuse ning et kasutatud valmistamis- ja materjalid ja nende pealispind on puudustevabad.

Kaebuste esitamine
Kui soovite tootega seonduvalt reklamatsiooni esitada, siis palun saatke see komplektseks ja tasuta tarnega koos originaal-ostutšekiga, mis peab sisaldama ostukuupäeva andmeid ning toote nimetust, meie edasimüüjale või otse meile, **Fortronic AS, Tööstuse tee 10, 61715, Tõrvandi**. Me soovime Teil osutsekkki seetõttu kuni garantiiaja möödumiseni hoolikalt alal hoida. STEINEL ei vastuta tagasisaamise raames esinevate transpordikulude ja -riskide eest.

Informatsiooni garantiijuhtumi kehtestamiseks saate meie kodulehelt www.fortronic.ee või www.steinell-professional.de/garantie

Garantiijuhtumi esinemise või mõne toote kohta küsimuste tekkimise korral võite meile esmaspäevast reedeni 9.00-17.00 vahemikus teeninduse numbril **+372 7 475 208** helistada.

5 AASTAT
TOOTJA
GARANTIID

Käitusrikked

Rike	Põhjus	Abi
Pinge puudub	<ul style="list-style-type: none">■ Kaitse defektne, pole sisselülitatud■ Lüühis	<ul style="list-style-type: none">■ Uus kaitse, lülitage võrgulüüti sisse, kontrollige juhett pingestriga■ Kontrollige ühendust
Ei lüüti sisse	<ul style="list-style-type: none">■ Päevarežiimi puhul, hämaruseseadistus paikneb öö-režiimisil■ Hõõglamp defektne■ Võrgulüüti VÄLJAS■ Kaitse defektne	<ul style="list-style-type: none">■ Seadistage uuesti■ Vahetage hõõglamp■ Lülitage sisse■ Uus kaitse, vajaduse korral kontrollige ühendust
Ei lüüti välja	<ul style="list-style-type: none">■ Pidev liikumine tuvastuspiirkonnas■ Lülitatav valgusti paikneb tuvastuspiirkonnas ja lüülitub temperatuurimuutuse tõttu uuesti■ Majasises jadalüüti tõttu kestevrežiim■ Wifi seade on sensorile väga lähedal	<ul style="list-style-type: none">■ Kontrollige piirkonda■ Kontrollige piirkonda■ Jadalüüti automaatikale■ Suurendage vahemaad wifi seadme ja sensori vahel
Lüülitub alati SISSE/VÄLJA	<ul style="list-style-type: none">■ Lülitatav valgusti paikneb tuvastuspiirkonnas■ Loomad liiguvad tuvastuspiirkonnas	<ul style="list-style-type: none">■ Kontrollige piirkonda■ Kontrollige piirkonda
Lüülitub soovimatult sisse	<ul style="list-style-type: none">■ Tuul liigutab tuvastuspiirkonnas puid ja põõsaid■ Seade registreerib autosid tänaval■ Äkiline temperatuurimuutus ilmastiku tõttu (tuul, vihm, lumi) või ventilatoritest, avatud akendest pärit heitõhk■ Wifi seade on sensorile väga lähedal	<ul style="list-style-type: none">■ Kontrollige piirkonda■ Kontrollige piirkonda■ Muutke piirkonda, muutke montaaži kohta■ Suurendage vahemaad wifi seadme ja sensori vahel

LT Originalios naudojimo instrukcijos vertimas

⚠ Saugos reikalavimai

- Montuojant prijungiamame elektros laide neturi būti įtampos. Todėl visų pirma atjunkite elektros srovę ir įtampos rodytuvu patikrinkite, ar nėra įtampos.
- Prietaisas jungiamas prie elektros tinklo. Todėl jį reikia prijungti tinkamai, vadovaujantis šalyje galiojančiomis instaliacijos normomis ir jungimo taisyklėmis (pvz., DE- VDE 0100, AT-ÖVE-ÖNORM E8001-1, CH-SEV 1000).
- Naudokite tik originalias atsargines dalis.
- Prietaiso neardykite savarankiškai. Remonto darbus atlikti galima tik specializuotose taisyklose.

Instaliavimo nurodymai

IS 2360 ECO – prie lubų montuojamas sensorius, skirtas montuoti viduje ir lauke.

- L** = laidas, kuriuo teka srovė (dažniausiai juodas, rudas arba pilkas)
- N** = nulinis laidas (dažniausiai mėlynas)
- PE** = žeminimo laidas (žalias ar geltonas)
- Dėmesio!** Prireikus galima prijungti apsauginį laidą. Be abejojimo, į tinklo įvadą galima įmontuoti tinklo jungiklį, kuris atliks įjungimo ir išjungimo funkcijas.

Svarbu! Neteisingai sujungę laidus, galite sugadinti prietaisą.

Esant poreikiui angą ⑦ kondensatui nutekėti reikia atverti 5 mm gražtu.

Principas

Užfiksavus judesį įjungiamą šviesą, signalizacija į pan. Jūsų patogumui ir saugumui. Įmontuotas piroelektrinis infraraudonųjų spindulių jutiklis fiksuoja nematomą judančių

kūnų (žmonių, gyvūnų ir t. t.) skleidžiamą šilumą. Tokiu būdu ši užfiksuota šiluma paverčiama elektroniniu signalu ir įjungia prijungtą prietaisą.

Kliūtys, pvz., sienos ar langai, trukdo užfiksuoti skleidžiamą šilumą, tokiu atveju šviesą neįsijungia.

Prietaiso aprašymas

- ① Sieninis laikiklis
- ② Apkrovos modulis su linze
- ③ Dekoratyvinis dangtelis
- ④ Sandarinimo kamštis
- ⑤ Prieblandos lygio nustatymas
- ⑥ Švietimo trukmės nustatymas
- ⑦ Vandens kondensato anga
- Ⓜ Kabelis po tinku
- Ⓜ Kabelių tiesimas ant tinko

Funkcijos ⑤ – ⑥

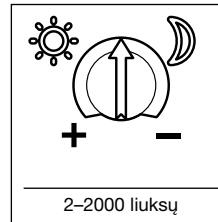

Prieblandos lygio nustatymas ⑤
(gamyklos nustatymas: dienos šviesos režimas 2000 liuksų)

Nustatomas sensoriaus suveikimo temstant slenktis nuo 2–2000 liuksų. Nustatomas jutiklio suveikimo slenktis 2–2000 liuksų.

Nustatymo reguliatorius ties ☀ = dienos šviesos režimas – maždaug 2000 liuksų.

Nustatymo reguliatorius ties ☾ = prieblandos režimas – maždaug 2 liuksai.

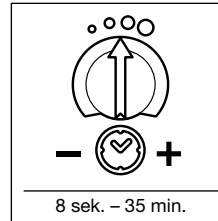

Švietimo trukmės nustatymas ⑥
(Gamyklos nustatymas: 8 sek.)

Tolygiai nustatoma švietimo trukmė – nuo 8 sek. iki 35 min.

Nustatymo reguliatorius nustatomas ties – = trumpiausias laikas (8 sek.)

Nustatymo reguliatorius ties + = ilgiausias laikas (35 min.)

Techniniai duomenys

Matmenys (Ø × A):	115 × 50,5 mm
Galingumas:	
Kaitrinės / halogeninės lempuotės apkrova	2000 W
Liuminescencinės lempos elektroniniai paleidimo įrenginiai (EVG)	1500 W
Liuminescencinės lempos, nekompensuotos	500 VA
Liuminescencinės lempos, išilginė kompensacija	500 VA
Liuminescencinės lempos, kompensuojamos lygiagrečiuoju būdu	500 VA
Žemos įtampos halogeninės lempos	1000 VA
LED < 2 W	16 W
2 W < LED < 8 W	64 W
LED > 8 W	64 W
Talpinė apkrova	132 µF
Tinklo jungtis:	220–240 V, 50/60 Hz
Apimties kampas:	360° esant 180° atverties kampui
Jautrumo zonos ilgis:	maks. 3,5 m tangentinis maks. 2 m radialiniu būdu
Švietimo trukmės nustatymas:	8 sek. – 35 min.
Prieblandos lygio nustatymas:	2–2000 liuksų
Apsaugos tipas:	IP 54
Temperatūros diapazonas:	nuo -20 iki +50 °C

Šalinimas

Elektros prietaisai, priedai ir pakuotės turi būti perdirbami aplinkai nekenksmingu būdu.



Neišmeskite elektros prietaisų kartu su buitiniemis atliekomis!

Tik ES šalims

Remiantis galiojančia Europos Sąjungos Direktyva dėl elektros ir elektronikos įrangos atliekų ir jos perkėlimo į nacionalinę teisę, nebetinkami naudoti elektros prietaisai turi būti renkami atskirai ir perdirbami aplinkai nekenksmingu būdu.

Gamintojo garantija

Kaip pirkėjas, prirėikus, turite jums įstatymų suteiktas teises, reiškiamas pardavėjui. Jeigu šios teisės egzistuoja jūsų šalyje, mūsų garantija jų negali sumažinti arba apriboti. Suteikiame jums 5 metų garantiją užtikrinami puikias savybes ir sklandų „STEINEL-Professional“ sensorinio gaminio veikimą. Garantuojame, kad šiame gaminyje nėra medžiagos, gamybos ir konstrukcinių defektų. Garantuojame sklandų visų elektroninių dalių ir kabelių veikimą ir užtikriname, kad visos naudotos medžiagos ir jų paviršiai yra be trūkumų.

Galiojimas

Jeigu norite pareikšti pretenziją dėl gaminio, atsiųskite jį visą, apmokėję gabenimo išlaidas, su originaliu pirkimo dokumentu, kuriame turi būti nurodyta pirkimo data ir pavadinimas, pardavėjui iš kurio pirkote arba STEINEL atstovui Lietuvoje UAB KVARCAS (Neries krantinė 32, Kaunas) arba tiesiai gamintojui šiuo adresu: **Neries krantinė 32, LT-48463 Kaunas**. Todėl rekomenduojame pirkimo dokumentą saugoti iki garantinio laiko pabaigos. STEINEL nedengia gabenimo išlaidų ir neatsako už riziką grąžinant. Informacijos kaip pasinaudoti garantine teise rasite mūsų svetainėje info@kvarcas.lt.

Garantinio įvykio atveju arba jeigu turite klausimų, susisijusių su šiuo gaminiu, bet kada galite skambinti STEINEL atstovui Lietuvoje UAB KVARCAS (**8-37-408030**) arba tiesiogiai gamintojui jo aptarnavimo skyriaus būdiniąja linija **8-37-408030**.

5 METŲ
GAMINTOJŲ
GARANTIJA

Veikimo sutrikimai

Sutrikimas	Priežastis	Ištaisymas
Nėra elektros srovės	<ul style="list-style-type: none">Perdegęs saugiklis, prietaisas neįjungtas į tinkląTrumpasis jungimas	<ul style="list-style-type: none">Pakeiskite saugiklį, įjunkite tinklo jungiklį, įtampos indikatoriumi patikrinkite elektros laidusPatikrinkite įvadą
Neįsijungia	<ul style="list-style-type: none">Veikiant dienos šviesos režimu, prieblandos nustatymai nustatyti ties nakties režimuPerdegusi lemputėTinklo jungiklis IŠJUNGTAPerdegė saugiklis	<ul style="list-style-type: none">Sureguliuokite iš naujoPakeiskite lemputesĮjunkite jungiklįReikia naujo saugiklio arba patikrinkite prijungimą
Neišsijungia	<ul style="list-style-type: none">Jautrumo zonoje fiksuojamas nuolatinis judesysĮsijungęs žibintas yra pagavimo diapazone ir dėl temperatūros kitimo vėl įsijungiaSistemos vidiniu nuosekliuoju jungikliu įjungtas pastovaus švietimo režimasWLAN įrenginys yra labai arti jutiklio	<ul style="list-style-type: none">Patikrinkite veikimo zonos nustatymusPatikrinkite veikimo zonos nustatymusNuoseklusis jungiklis automatiškai režimePadidinkite atstumą tarp WLAN įrenginio ir jutiklio
Nuolat įsijungia ir išsijungia	<ul style="list-style-type: none">Įsijungęs žibintas yra pagavimo diapazoneAptikimo zonoje vaikšto gyvūnai	<ul style="list-style-type: none">Patikrinkite veikimo zonos nustatymusPatikrinkite veikimo zonos nustatymus
Įsijungia nepageidaujamu metu	<ul style="list-style-type: none">Jautrumo zonoje vėjas linguoja medžius ir krūmusAptinkami gatve važiuojantys automobiliaiStaigus temperatūros svyravimai dėl oro sąlygų (vėjo, lietaus, sniego) arba ventiliatorių ar atvirų langų sukkelto oro judėjimoWLAN įrenginys yra labai arti jutiklio	<ul style="list-style-type: none">Patikrinkite veikimo zonos nustatymusPatikrinkite veikimo zonos nustatymusPakeiskite jautrumo zoną, pakeiskite montavimo vietąPadidinkite atstumą tarp WLAN įrenginio ir jutiklio

LV Oriģinālā lietošanas pamācība

Norādījumi drošībai

■ Montāžas laikā pievienojamais elektrības vads nedrīkst atrasties zem sprieguma.

Tādēļ vispirms jāatslēdz elektrība un ar sprieguma testerī jāpārbauda, vai sprieguma vairs nav.

■ Ierīces instalēšana nozīmē darbu ar elektrotīkla spriegumu. Tādēļ tas jāveic speciālistam un saskaņā ar vietējo instalēšanas un pieslēgšanas tehniko priekšrakstu prasībām (piem., DE- VDE 0100, AT-ÖVE-ÖNORM E8001-1, CH-SEV 1000).

■ Izmantojiet tikai oriģinālās detaļas.

■ Neizjauciet ierīci pašrocīgi. Remontu drīkst veikt tikai specializēta darbnīca.

Montāžas norādes

IS 2360 ECO ir sensors montāžai pie griestiem gan iekštelpās, gan ārā.

L = vadošais elektrības vads (parasti melns, brūns vai pelēks)

N = nulles vads (parasti zils)

PE = iespējamais zemējums (zaļš/dzeltenš)

Uzmanību! Pēc vajadzības sacilpojiet zemējuma vadu. Protams, tīkla pievadvadā var iemontēt tīkla slēdzi IESLĒGŠANA/IZSLĒGŠANA!

Svarīgi! Pieslēgumu sajaukšana var izraisīt ierīces bojājumus.

Kondensācijas ūdens atvere
⑦ vajadzības gadījumā ir jāatver ar 5. izmēra urbi.

Princips

Kustība ieslēdz gaismu, signālu un daudz ko citu. Jūsu komfortam, Jūsu drošībai. Iebūvētais piroelektriskais sensors uztver kustīgu ķermeni



ņu (cilvēku, dzīvnieku u. tml.) neredzamo siltuma starojumu. Šis saņemtais siltuma starojums tiek elektroniski pārveidots un ieslēdz pievienoto pa-

tērētāju. Caur šķēršļiem, tādēļ kā sienas vai loga stikls, šis siltuma starojums netiek uztverts, tāpēc gaismeklis ieslēgts netiek.

Ierīces apraksts

- ① Sienas stiprinājums
- ② Slodzes modulis ar lēcu
- ③ Dizaina uzlika

- ④ Blīvīvaizbnis
- ⑤ Krēslas sliekšņa iestatīšana
- ⑥ Laika iestatīšana

- ⑦ Kondensācijas ūdens atvere
-  Zemapmetuma pievade
-  Virsapmetuma pievade

Funkcijas ⑤ – ⑥

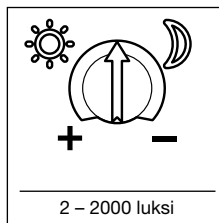

Aptumšojuma iestatīšana ⑤
(Rūpnīcas iestatījums: Dienasgaismas režīms 2000 luksu)

Bez pakāpēm iestatāms reakcijas sliekšnis no 2 līdz 2000 luksiem.

Iestatīšanas slēdzis iestatīts uz  = dienasgaismas režīms apm. 2000 luksu.

Iestatīšanas slēdzis iestatīts uz  = krēslas režīms apm. 2 luksu.

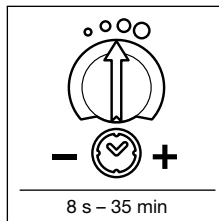

Laika iestatīšana ⑥
(Rūpnīcas iestatījums: 8 s)

Bez pakāpēm iestatāms apgaismošanas ilgums no 8 s līdz 35 min.

Uz - iestatīts regulators = īsākais laiks (8 s)

Uz + iestatīts regulators = garākais laiks (35 min)

Tehniskie dati

Izmēri (Ø x A):	115 x 50,5 mm	
Jauda:	Kvēlspuldžu/ halogēno spuldžu slodze	2000 W
	Dienasgaismas spuldzes EVG	1500 W
	Nekompensētas dienasgaismas spuldzes	500 VA
	Rindās kompensētas dienasgaismas spuldzes	500 VA
	Dienasgaismas lampas kompensētas paralēli	500 VA
	Zema sprieguma halogēnu lampas	1000 VA
	LED < 2 W	16 W
	2 W < LED < 8 W	64 W
	LED > 8 W	64 W
	Kapacitatīva slodze	132 µF

Barošanas spriegums:	220 - 240 V, 50/60 Hz	
Uztveres leņķis:	360° ar 180° atvēruma leņķi	
Sniedzamība:	maks. 3,5 m tangenciāli maks. 2 m radiāli	
Laika iestatīšana:	8 sek. - 35 min.	
Krēslas sliekšņa iestatīšana:	2-2000 luksu	
Aizsardzības klase:	IP 54	
Temperatūras amplitūda:	-20 °C līdz +50 °C	

Utilizācija

Elektroierīces, piederumi un iepakojumi jānodod dabai draudzīgai atkārtotai pārstrādei.



Nemetiet elektroierīces parastajos atkritumos!

Tikai ES valstīm:

Atbilstoši Eiropas vadlīnijām par vecām elektroierīcēm un elektroniskām ierīcēm, un to lietojumam nacionālās tiesībās, nefunkcionālas elektroierīces jāsavāc atsevišķi un tās jānodod dabai draudzīgai atkārtotai pārstrādei.

Ražotāja garantija

Kā pircējam Jums attiecībā pret pārdevēju ir spēkā likumā paredzētās garantijas tiesības. Mūsu garantijas saistības nesamazina un neierobežo šīs tiesības, ciktāl tādas pastāv Jūsu valstī. Mēs piešķiram 5 gadu garantiju nevainojamām Jūsu STEINEL profesionālā sensorikas produkta īpašībām un darbībai. Mēs garantējam, ka šim produktam nav materiāla, ražošanas un konstrukcijas defektu. Mēs garantējam visu elektronisko būvdaļu un kabelu ekspluatācijas drošumu, kā arī visu izmantoto materiālu un to virsmu nevainojamību.

Sūdzību iesniegšana

Ja vēlaties reklamēt Jūsu iegādāto produktu, lūdz, nosūtiet to pilnā komplektācijā, apmaksājot pasta izdevumus, pievienojot oriģinālo čeku, kā arī norādot pirkuma datumu un produkta apzīmējumu, Jūsu pārdevējam vai tieši mums: **Ambergs SIA, Brīvības gatve 195-16, LV-1039 Rīga**. Tādēļ mēs iesakām rūpīgi saglabāt pirkuma čeku līdz garantijas laika beigām. STEINEL nenes atbildību par transporta bojājumiem un atpakaļ sūtīšanas riskiem.

Informāciju par garantijas pieņemšanu Jūs atradīsiet mūsu mājas lapā www.steinel-professional.de/garantie

Ja Jums ir garantijas gadījums vai Jums ir jautājumi par Jūsu iegādāto produktu, Jūs jebkurā laikā varat vērsties servisa dienestā: **00371 29460997**.

5 GADU
RAŽOTĀJA
GARANTĪJA

Darbības traucējumi

Traucējumi	Cēlonis	Risinājums
Netiek pievadīta strāva	<ul style="list-style-type: none">■ bojāts drošinātājs, sensors nav ieslēgts■ īssavienojums	<ul style="list-style-type: none">■ jauns drošinātājs, ieslēdziet tīkla slēdzi; pārbaudiet vadu ar sprieguma testerī pārbaudiet pieslēgumus
Neieslēdzas	<ul style="list-style-type: none">■ dienas gaismas režīmā, krēslas sliekšnis iestatīts nakts režīmā■ izdegusi kvēlspuldze■ IZSLĒGTS tīkla slēdzis■ bojāts drošinātājs	<ul style="list-style-type: none">■ jāiestata no jauna■ nomainiet kvēlspuldzes■ ieslēdziet■ jauns drošinātājs, pēc vajadzības pārbaudiet pieslēgumus
Neizslēdzas	<ul style="list-style-type: none">■ nepārtraukta kustība uzveres laukā■ kāds cits gaismas avots atrodas uzveres laukā un temperatūras izmaiņu dēļ ieslēdz gaismekli■ ar dubulto slēdzi ieslēgts ilgstošā apgaismojuma režīms■ bezvadu interneta ierīce ir pozicionēta ļoti tuvu sensoram	<ul style="list-style-type: none">■ jāpārbauda uzveres zona■ jāpārbauda uzveres zona■ dubulto slēdzi ieslēdziet automātikas režīmā■ palieliniet atstatumu starp bezvadu interneta ierīci un sensoru
Vienmēr ieslēdzas un izslēdzas	<ul style="list-style-type: none">■ pieslēgts gaismeklis atrodas uzveres laukā■ dzīvnieki kustas uzveršanas diapazonā	<ul style="list-style-type: none">■ jāpārbauda uzveres zona■ jāpārbauda uzveres zona
Ieslēdzas nevajadzīgi	<ul style="list-style-type: none">■ vējš uzveres laukā kustina kokus un krūmus■ tiek uztvertas uz ielas esošās automašīnas■ negaidītas temperatūras izmaiņas, kuras izraisa negaiss (vēja, lietus, sniega) vai gaisa plūsmas no ventilatoriem, atvērtiem logiem■ bezvadu interneta ierīce ir pozicionēta ļoti tuvu sensoram	<ul style="list-style-type: none">■ jāpārbauda uzveres zona■ jāpārbauda uzveres zona■ izmainiet lauku, izmainiet montāžas vietu■ palieliniet atstatumu starp bezvadu interneta ierīci un sensoru

RU Перевод оригинального руководства по эксплуатации

⚠ Указания по технике безопасности

- При проведении монтажа подключаемый электропровод должен быть обесточен. Поэтому в первую очередь следует отключить подачу тока и проверить отсутствие напряжения с помощью индикатора напряжения.
- Монтажные работы по подключению прибора относятся к категории работ с сетевым напряжением. Поэтому, при монтаже светильников, следует соблюдать указания и условия, указанные в инструкции по подключению. (напр. DE- VDE 0100, AT-ÖVE-ÖNORM E8001-1, CH-SEV 1000)
- Использовать только оригинальные запасные части.
- Не разбирать прибор самостоятельно. Ремонт можно выполнять только в специализированной мастерской.

Указания по установке

IS 2360 ECO является сенсором для потолочного монтажа в помещениях и на улице.

- L** = токоведущий провод (чаще всего черный, коричневый или серый)
- N** = нулевой провод (чаще всего синий)
- PE** = при необходимости провод заземления (зеленый/желтый)

Внимание: при необходимости протачить провод заземления. При необходимости к сетевому проводу может быть присоединен выключатель сетевого тока.

Важно: Неправильное присоединение проводов может привести к повреждению прибора.

Отверстие ⑦ конденсата при необходимости следует открыть сверлом 5 мм.

Принцип действия

Движение вызывает включение света, сигнал и т.п. Для Вашего удобства и безопасности. Встроенный пирозлектрический инфракрасный сенсор регистрирует невидимое тепловое излучение движущихся

объектов (людей, животных и т.д.). Регистрируемое теплоизлучение преобразуется электронным способом в сигнал и включает подключенный потребитель. В том случае, если на пути имеются препятствия,

например, стены или оконные стекла, регистрации теплоизлучения не происходит, а следовательно не происходит и включения.

Описание устройства

- ① Угольник
- ② Нагрузочный модуль с линзой
- ③ Декоративная панель
- ④ Уплотнитель
- ⑤ Регулятор сумеречного включения
- ⑥ Регулировка времени
- ⑦ Отверстие для конденсата
- Подвод кабеля скрытой проводкой
- Подвод кабеля открытой проводкой

Эксплуатация ⑤ – ⑥

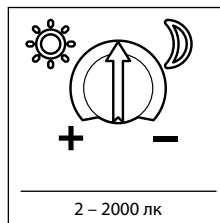

Установка сумеречного порога ⑤
(заводская настройка: режим дневного освещения 2000 лк)

Порог срабатывания сенсора может быть установлен плавно в диапазоне 2–2000 лк.

Регулятор, установленный на ☀ = режим дневного освещения ок. 2000 лк.

Регулятор, установленный на ☾ = режим сумеречного освещения ок. 2 лк.

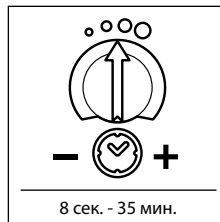

Регулировка времени ⑥
(заводская настройка: 8 сек.)

Время освещения может быть плавно установлено в диапазоне от 8 сек. до 35 мин.

Регулятор, установленный на - = минимальная продолжительность (8 сек.)

Регулятор, установленный на + = максимальная продолжительность (35 мин.)

Технические данные

Габаритные размеры (Ø × В): 115 × 50,5 мм

Мощность:	Нагрузка ламп накаливания/галогенных ламп	2000 Вт
	Люминисцентные лампы ЭПРА	1500 Вт
	Люминисцентные лампы, некомпенсированные	500 ВА
	Люминисцентные лампы, прод. компенсация	500 ВА
	Люминисцентные лампы, с парал. компенсацией	500 ВА
	Низковольтные галогенные лампы	1000 ВА
	СИД < 2 Вт	16 Вт
	2 Вт < СИД < 8 Вт	64 Вт
	СИД > 8 Вт	64 Вт
	Емкостная нагрузка	132 мкФ

Сетевое подключение: 220 – 240 В, 50/60 Гц

Угол обнаружения: 360° с углом раствора 180°

Радиус действия: макс. 3,5 м тангенциально
макс. 2 м радиально

Регулировка времени: 8 сек. – 35 мин.

Установка сумеречного порога: 2 – 2000 лк

Вид защиты: IP 54

Температурный диапазон: -20 °C – + 50 °C

Утилизация

Электроприборы, комплектующие и упаковку следует направлять на экологичную вторичную переработку.



Не выбрасывать электроприборы в бытовые отходы!

Только для стран ЕС: Согласно действующей Европейской директиве по отработанному электрическому и электронному оборудованию и ее реализации в национальных законодательствах отработанные

электроприборы должны собираться отдельно и направляться на экологичную вторичную переработку.

Гарантия производителя

Вы, как покупатель, имеете предусмотренные законом права в отношении продавца. Если такие права существуют в вашей стране, то наша гарантия не сокращает и не ограничивает их. Мы предоставляем Вам 5-летнюю гарантию на безупречные характеристики и надлежащую работу вашего сенсорного изделия STEINEL Professional. Мы гарантируем, что это изделие не имеет дефектов материала, конструкции и производственного брака. Мы гарантируем работоспособность всех электронных конструктивных элементов и кабелей, а также отсутствие дефектов во всех использованных материалах и на их поверхности.

Предъявление требований
Если Вы хотите заявить рекламацию по вашему изделию, отправьте изделие в собранном и упакованном виде вместе с приложенным кассовым чеком или квитанцией с датой продажи и указанием наименования изделия вашему дилеру или непосредственно нам по адресу: **REAL, Electro, 109029, Москва, ул. Средняя Калитниковская, д. 26/27**. Поэтому мы рекомендуем вам сохранить кассовый чек или квитанцию о продаже до истечения гарантийного срока. Компания STEINEL не несет риски и расходы на транспортировку в рамках возврата изделия.

Информацию о том, как заявить о гарантийном случае, вы найдете на нашей домашней странице www.steinel-rusland.ru

Если у вас наступил гарантийный случай или имеются вопросы по вашему изделию, вы можете в любое время позвонить в Службу технической поддержки по телефону **+7(495) 230 31 32**.

5 ЛЕТ
ГАРАНТИИ
производителя

Неполадки при эксплуатации

Нарушение	Причина	Устранение
Нет напряжения	■ Предохранитель неисправен, не включен	■ Заменить предохранитель, включить сетевой выключатель, проверить провод индикатором напряжения
	■ Короткое замыкание	■ Проверить соединения

Неполадки при эксплуатации

Нарушение	Причина	Устранение
Не включается	■ При дневном режиме, установка сумеречного порога установлена в ночной режим ■ Дефект лампы накаливания	■ Настроить заново ■ Заменить лампы накаливания
Не выключается	■ Выключен сетевой выключатель ■ Дефект предохранителя	■ Включить ■ Заменить предохранитель, при необходимости проверить соединение
	■ Имеется постоянное движение в зоне обнаружения ■ В зоне обнаружения находится включенный светильник, постоянно включается вновь в результате изменения температуры	■ Проверить зону ■ Проверить зону
Постоянно переключается ВКЛ/ВЫКЛ	■ Средством переключателя на несколько направлений внутри дома установлен на режим постоянного освещения ■ WLAN-устройство размещено очень близко к сенсору	■ Установить переключатель на несколько направлений в автоматический режим включения ■ Увеличить расстояние между WLAN-устройством и сенсором
	■ Светильник находится в зоне обнаружения ■ В зоне обнаружения находятся животные	■ Проверить зону ■ Проверить зону
Нежелательное включение	■ В зоне обнаружения происходит постоянное движение деревьев и кустов из-за ветра ■ Включается в результате движения автомашин на дороге	■ Проверить зону ■ Проверить зону
	■ Включается в результате неожиданного перепада температур при изменении погоды (ветер, дождь, снег) или потока воздуха из вентиляционной системы, открытых окон ■ WLAN-устройство размещено очень близко к сенсору	■ Изменить зону, место монтажа перенести на другое ■ Увеличить расстояние между WLAN-устройством и сенсором

BG Оригинал - Упътване за употреба

Указания за безопасност

- При монтаж електрическата система трябва да е без напрежение. Първо спрете електрическия ток, след което проверете системата с уред за проверка на напрежението.
- Монтажът на уреда изисква работа с електричество. За това трябва да се извърши от професионалист, според съответните държавни предписания и изисквания. (напр. DE- VDE 0100, AT-ÖVE-ÖNORM E8001-1, CH-SEV 1000)
- Използвайте само оригинални резервни части
- Уредът да не се разглобява. Ремонтът трябва да бъде извършван само в специализиран сервиз.

Монтаж

IS 2360 ECO представлява сензор за монтаж на таван на закрито или на открито.

- L** = фаза (обикновено черен, кафяв или сив)
- N** = нула (обикновено син)
- PE** = евентуален заземяващ проводник (зелен/жълт)

Внимание: при необходимост заземителният проводник да се разклони. Към системата, разбира се, може да бъде добавен прекъсвач, за включване и изключване.

Важно: размяна на контактите при, топлинното излъчване може да доведе до повреда на уреда.

При необходимост отворът за кондензирана вода  трябва да се пробие със сверло 5 мм.









Принцип на действие

Движението включва светлина, алармена система и много други. За вашия комфорт, за вашата сигурност. Интегрираният пироелектричен инфрачервен сензор засича невидимата то-

плина, излъчвана от движещи се тела (хора, животни и т.н.). Така отчетеното топлинно излъчване се преобразува електронно и включва свързания потребител. През препятствия,

като например стени или прозорци, топлинното излъчване не се засича, съответно не следва включване.

Описание на устройството

-  Стойка за стена
-  Ел. баласт с обектив
-  Дизайнерска бленда
-  Уплътнител
-  Настройка на светлочувствителността
-  Настройка на времето
-  Отвор за кондензация
-  Свързване със скрити кабели
-  Свързване с открити кабели

Функции –

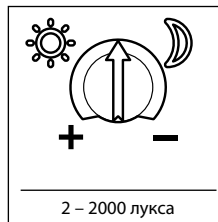



Настройка на светлочувствителността 
(заводска настройка: дневна светлина 2000 лукса)

Безстепенно регулиране на прага на задействане на сензора между 2 – 2000 лукса.

Регулатор в позиция  = дневна светлина около 2000 лукса.

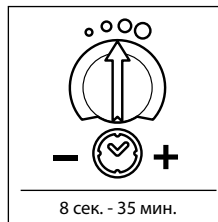
Регулатор в позиция  = слаба светлина около 2 лукса.



Настройка на времето 
(заводска настройка: 8 сек.)

Безстепенно регулиране на времето от 8 сек. до 35 мин.

Регулатор в позиция – = най-кратък интервал (8 сек.)

Регулатор в позиция + = най-дълъг интервал (35 мин.)

Технически данни

Размери (Ø × В):	115 × 50,5 мм
Мощност:	Товар конвенционални/халогенни лампи 2000 W Ел. баласт луминисцентни лампи 1500 W Луминисцентни лампи, некомпенсирани 500 VA Луминисцентни лампи, последователно компенсирани 500 VA Луминисцентни лампи, паралелно компенсирани 500 VA Нисковолтови халогенни лампи 1000 VA LED < 2 W 16 W 2 W < LED < 8 W 64 W LED > 8 W 64 W Капацитивен товар 132 µF
Захранване:	220–240 V, 50/60 Hz
Ъгъл на обхват:	360° с 180° ъгъл на разтвор
Обхват:	макс. 3,5 м тангенциално / макс. 2 м радиално
Настройка на времето:	8 сек. – 35 мин.
Настройка на светлочувствителността:	2–2000 лукса
Вид защита:	IP 54
Температурен диапазон:	-20 °C до +50 °C

Отстраняване

Електроуреди, принадлежност и опаковки трябва да бъдат рециклирани, с цел опазване на околната среда.



Не изхвърляйте електроуреди с общите домашни отпадъци!

Само за страни от ЕС: Според действащата Директива на ЕС за стари електронни и електроуреди и транспонирането ѝ в национално право, електроуреди, които повече не могат да бъдат употребявани, трябва да бъдат разделно събирани и рециклирани, с цел опазване на околната среда.

Гаранция от производителя

В ролята ви на купувач разполагате със законови права спрямо продавача. Ако тези права съществуват във вашата страна, тази гаранционна декларация не ги ограничава, нито ги скръщава. Ние ви даваме 5 години гаранция за перфектна изработка и правилно функциониране на вашия продукт STEINEL-Professional - от серията Сензорна техника. Ние гарантираме, че този продукт няма материални, производствени и конструктивни недостатъци. Ние гарантираме функционалността на всички електронни елементи и кабели, както и липсата на дефекти в използваните материали и техните повърхности.

Гаранционен иск
Ако искате да направите reclamaция на вашия продукт, моля да го изпратите напълно окомплектован и за наша сметка, заедно с оригиналната касова бележка или фактура, които трябва да съдържат датата на покупката и обозначението на продукта, на вашия търговец или директно на нас, **ТАШЕВ-ГАЛВИНГ ООД, Бул. Климент Охридски № 68, 1756 София, България**. Затова ви препоръчваме грижливо да пазите касовата бележка или фактурата до изтичане на гаранционния срок. За шети настъпили по време на транспорта на продукта STEINEL не поема отговорност.

Информация за представяне на гаранционен иск ще получите на нашата интернет страница

www.tashev-galving.com

Ако имате гаранционен случай или въпрос по вашия продукт, можете да ни се обадите по всяко време на нашия сервизен телефон **+359 (2)700 45 454**.

5 ГОДИНИ
ГАРАНЦИЯ
ОТ ПРОИЗВОДИТЕЛ

Проблеми при експлоатация

Проблем	Причина	Решение
Без напрежение	■ Дефектен предпазител, не е включен	■ Нов предпазител, да се включи, проводниците да се проверят с уред за напрежение
	■ Късо съединение	■ Да се проверят връзките
Не се включва	■ При дневен режим, настройката на светлочувствителността е на нощен режим	■ Настройката да се направи наново
	■ Осветителното тяло е дефектно	■ Осветителното тяло да се замени
	■ Прекъсвачът е изключен ■ Предпазител дефектен	■ Прекъсвачът да се включи ■ Нов предпазител, евентуално да се провери връзката
Не се изключва	■ Продължително движение в обхвата	■ Да се провери обхвата
	■ Включена лампа се намира в обхвата, температурната разлика я включва отново	■ Да се провери обхвата
	■ Заради вътрешния сериен прекъсвач постоянно включен	■ Сериен прекъсвач на автомат
	■ WLAN-уредът е поставен твърде близо до сензора	■ Разстоянието между WLAN-уред и сензора да се увеличи
Постоянно се включва/изключва	■ Включена лампа се намира в обхвата	■ Да се провери обхвата
	■ Животни се движат в обхвата	■ Да се провери обхвата
Включва се произволно	■ Вятър движи дървета и храсти в обхвата	■ Да се провери обхвата
	■ Засичане на автомобили на пътя	■ Да се провери обхвата
	■ Внезапна промяна в температурата заради променени климатични условия (вятър, дъжд, сняг) или течение от вентилатори, отворени прозорци	■ Обхвайтъ да се промени, мястото на монтаж да се смени
	■ WLAN-уредът е поставен твърде близо до сензора	■ Разстоянието между WLAN-уред и сензора да се увеличи

CN 使用说明书原件

安全指示

- 安装时必须切断连接电源。
因此,首先切断电源,并使用试电笔检查是否存在电压。
- 安装此灯具设计到电源电压的相关工作,因此必须由专

业人员根据国内通用的安装规定和连接条件执行作业。
(例如, DE- VDE 0100, AT-ÖVE-ÖNORM E8001-1, CH-SEV 1000).

- 只能使用原装备件。
- 不得自行拆开设备,只能由专业工厂进行维修。

安装提示

针对对于IS 2360 ECO, 将涉及到一个适用于在内部区域以及外部区域的顶部安装的传感器。

L = 导电线 (通常为黑色,棕色或灰色)
N = 零线中性线 (大多为蓝色)
PE = 地线 (如有) (绿色/黄色)

注意: 需要的话地线可以连接环路 在电源线上可以安装用于开关的电源开关。

重要提示: 混淆接头可能导致设备损坏。

需要的话可以用 5mm 的钻孔器打开冷凝水口 ⑦。

原理

通过移动打开灯, 警报和激活其他更多功能, 确保您的舒适与安全。内置的热释电红外线检测器

检测移动躯体 (人类, 动物等) 发出的不可见的热辐射。感应到的热辐射转化为电能并打开用

电器。因障碍物 (例如墙或玻璃) 导致无法感应热辐射时, 将无法打开感应灯。

设备说明

- ① 墙壁支架
- ② 带有棱镜负载模块
- ③ 饰板

- ④ 密封塞
- ⑤ 亮度设置
- ⑥ 时间设置

- ⑦ 冷凝水开口
- 暗装电源线
- 明装电源线

功能 ⑤-⑥

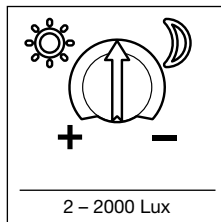

亮度设置 ⑤
(出厂设置: 日光模式 2000 Lux)

2 - 2000 Lux 传感器无级设置灵敏度界限。
调节器设置至 ☀️ = 白天模式 约 2000 Lux。
调节器设置至 🌙 = 夜间模式 约 2 Lux。

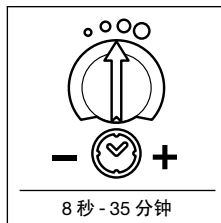

时间设置 ⑥
(出厂设置: 8 秒)

可无级设置 8 秒至 35 分钟的亮灯时间
调节器设置至 - 最短时间 (8 秒)
调节器设置至 + = 最长时间 (35 分钟)

技术参数

尺寸 (Ø × 高):	115 × 50.5 mm	
功率:	白炽灯/卤素灯负载	2000 W
	荧光灯电子镇流器	1500 W
	荧光灯未补偿	500 VA
	荧光灯已串联补偿	500 VA
	荧光灯并联补偿	500 VA
	低压卤素灯	1000 VA
	LED < 2 W	16 W
	2 W < LED < 8 W	64 W
	LED > 8 W	64 W
	电容负载	132 μF

电源连接: 220-240 V, 50/60 Hz

感应角度: 360°时180°开口角度

有效距离: 最大 3.5 m 切线方向 / 最大 2 m 径向

时间设置: 8 秒 - 35 分钟

亮度设置: 2-2000 lux

保护形式: IP 54

温度范围: -20 °C 至 +50 °C

废弃物处理

电子设备、附件和包装应根据环保要求寻求再次利用。



不得将电子设备投入生活垃圾！

仅针对欧盟国家：
根据适用的关于废旧电子设备和电子元件欧盟指令及其在国家法律中的实施规则，必须将无法再使用的电子设备断开、收集在一起并根据环保要求寻求再次利用。

制造商担保

作为购买方相对销售商具有法定的免费维修权和保修权。如果您所在国家具有相关法律规定，该权利不受我们质保声明而缩短或任何限制。我们为施特朗专业传感器产品的完好性能和正常功能提供5年质保。我们保证此产品不含材料、生产和结构方面的缺陷。我们保证所有电子部件和电缆的功能可靠性以及所使用的材料及其表面无任何缺陷。

质保索赔

如需提出产品索赔，则请您将完整的原始购买凭证（必须包含购买日期和产品名称的说明）自费邮寄给您的经销商或直接邮寄给我们：

Rm. 25A Huadu Mansion,
No. 828-838 Zhangyang Road,
200122 Shanghai, PR China.
为此，建议您妥善保存购买凭证，直至质保到期。施特朗对寄回过程中的运输费用和风险不承担任何责任。

质保索赔的相关信息请参见我们网站的主页 www.steinel.cn

如果您对质保或产品有任何疑问，敬请垂询：服务热线
+86 21 5820 4486。

5年
厂商质保

运行故障

故障	原因	补救办法
无电压	<ul style="list-style-type: none">■ 保险丝损坏，未接通■ 短路	<ul style="list-style-type: none">■ 更换保险丝，打开电源开关，使用试电笔检查电线■ 检查接头
未打开	<ul style="list-style-type: none">■ 在日间模式下，亮度设置处于夜间模式■ 白炽灯损坏■ 电源开关关闭■ 保险丝坏	<ul style="list-style-type: none">■ 重新设置■ 更换白炽灯泡■ 接通■ 新的保险丝并检测接头
无法关闭	<ul style="list-style-type: none">■ 感应范围内出现持续移动■ 接通的灯位于感应范围内且因温度变化重新接通■ 因屋内串联开关处于连续使用模式■ WLAN（无线网络）设备的位置离传感器过近	<ul style="list-style-type: none">■ 检查范围■ 检查范围■ 串联开关改为自动模式■ 增加WLAN（无线网络）设备与传感器之间的距离
始终打开/关闭	<ul style="list-style-type: none">■ 接通的灯位于感应范围内■ 有动物在感应范围内活动	<ul style="list-style-type: none">■ 检查范围■ 检查范围
意外打开	<ul style="list-style-type: none">■ 感应范围内风吹动树木和灌木■ 对道路上汽车的感应■ 由于气候因素（风，雨，雪）或风机，打开窗户的排气导致温度突然变化■ WLAN（无线网络）设备的位置离传感器过近	<ul style="list-style-type: none">■ 检查范围■ 检查范围■ 改变区域，移置安装地点■ 增加WLAN（无线网络）设备与传感器之间的距离